

Электродвигатель АИС63А2

ТЕХНИЧЕСКИЕ ХАРАКТЕРИСТИКИ

Марка	АИС63А2
Бренд	ЭЛЕКТРОМОТОР
Мощность	0,18 кВт
Частота вращения	3000 об/мин
Частота вращения асинхронная	2720 об/мин
Ток статора при 380В	0,5 А
КПД	65 %
Коэффициент мощности (cos φ)	0,79
Iп/In	5,5
Мп/Мн	2,2
Мтах/Мн	2,2
Крутящий момент	0,6 Н·м
Климатическое исполнение	У1, У2
IP, степень защиты	55
Масса алюминиевого исполнения	5 кг

Вся информация предоставляется исключительно в ознакомительных целях. Технические характеристики и чертежи согласовываются в индивидуальном порядке с клиентским менеджером ООО "НасосЭлектроПром".

Документ сформирован: 29.04.2026 23:22

01@nasoselprom.ru • +7 (495) 646-75-71 • nasoselprom.ru

ГАБАРИТНО-ПРИСОЕДИНИТЕЛЬНЫЕ РАЗМЕРЫ

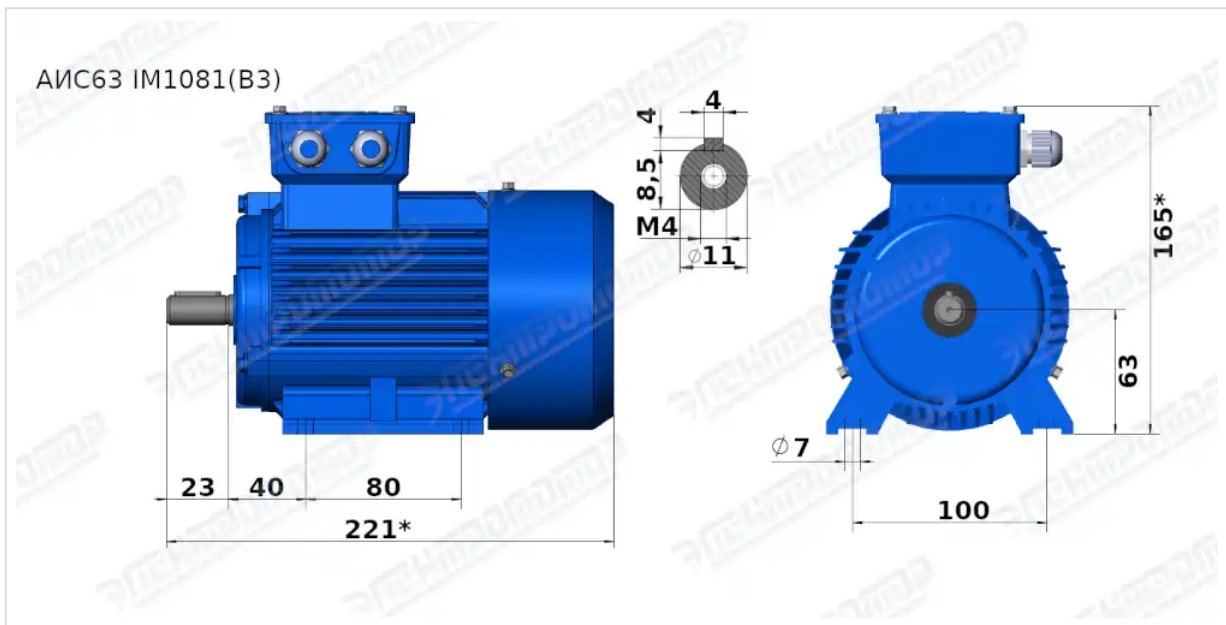

Чертеж монтажного исполнения IM1081 (B3)

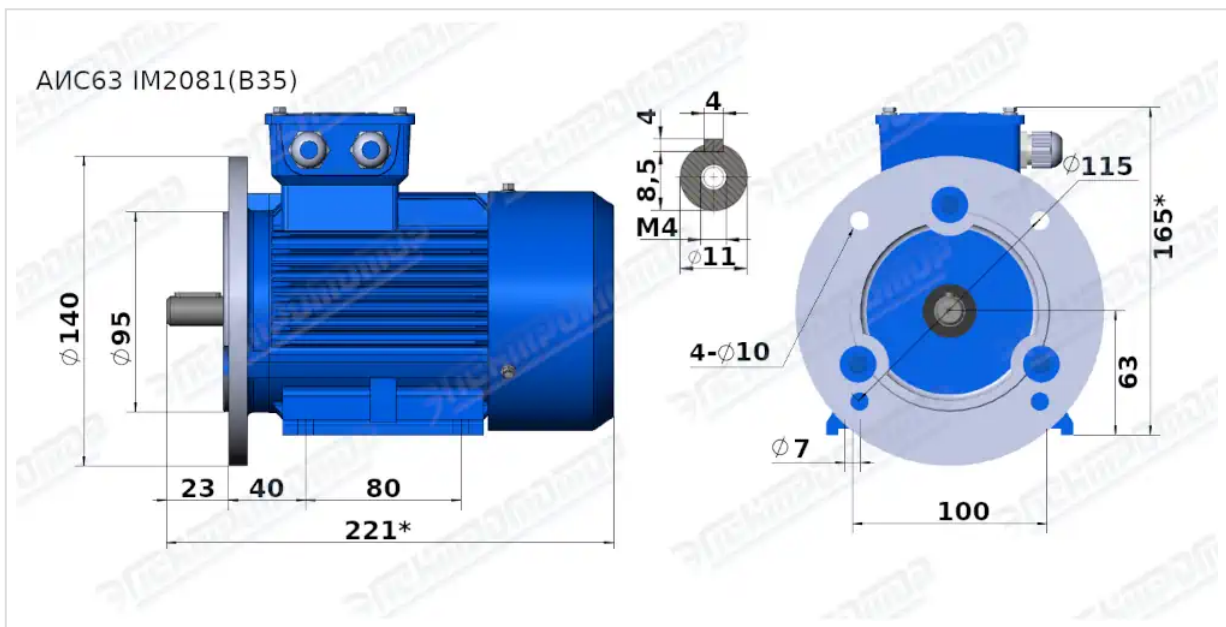

Чертеж монтажного исполнения IM2081 (B35)

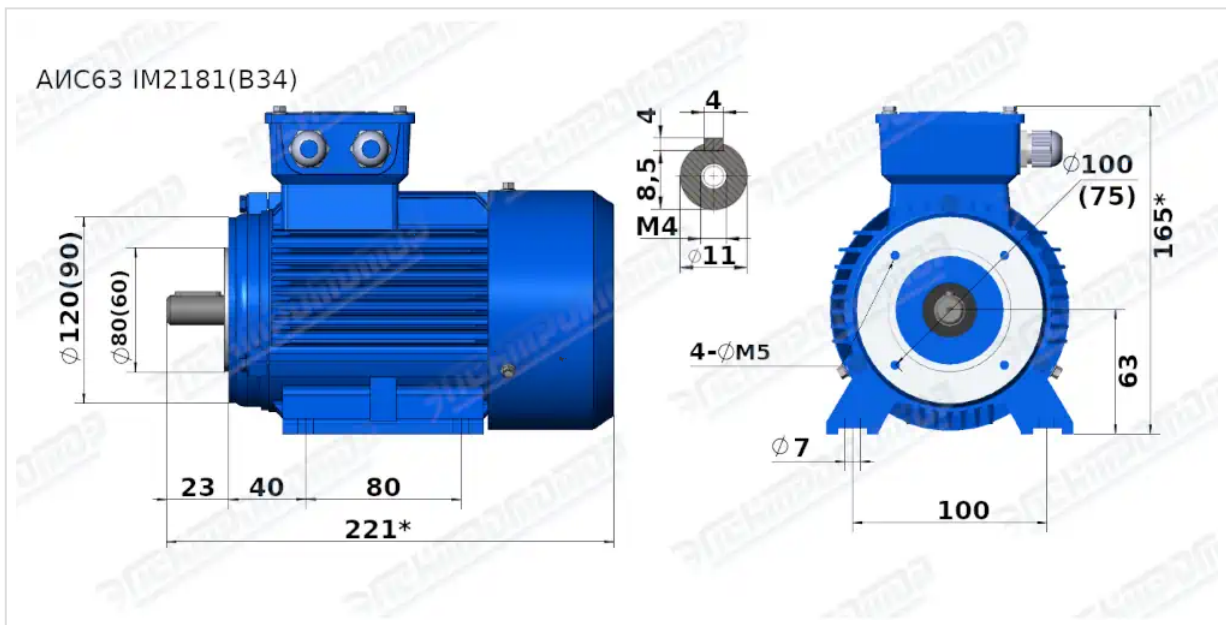

Чертеж монтажного исполнения IM2181 (B34)