

Электродвигатель АИС71С4

ТЕХНИЧЕСКИЕ ХАРАКТЕРИСТИКИ

Марка	АИС71С4
Бренд	ЭЛЕКТРОМОТОР
Мощность	0,55 кВт
Частота вращения	1500 об/мин
Частота вращения асинхронная	1380 об/мин
Ток статора при 380В	1,5 А
КПД	67 %
Коэффициент мощности (cos φ)	0,75
I_п/I_н	5,2
М_п/М_н	2,2
М_{тах}/М_н	2,2
Крутящий момент	3,8 Н·м
Климатическое исполнение	У1, У2
IP, степень защиты	55
Масса алюминиевого исполнения	7 кг

Вся информация предоставляется исключительно в ознакомительных целях. Технические характеристики и чертежи согласовываются в индивидуальном порядке с клиентским менеджером ООО "НасосЭлектроПром".

Документ сформирован: 05.05.2026 11:39

01@nasoselprom.ru • +7 (495) 646-75-71 • nasoselprom.ru

ГАБАРИТНО-ПРИСОЕДИНИТЕЛЬНЫЕ РАЗМЕРЫ

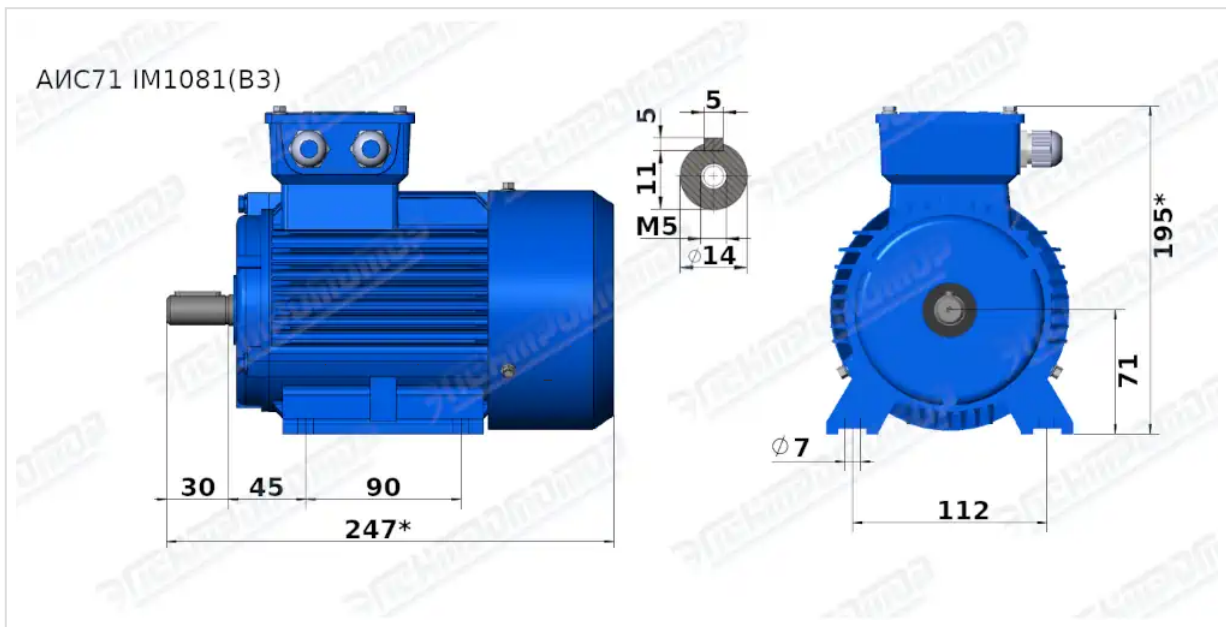

Чертеж монтажного исполнения IM1081 (B3)

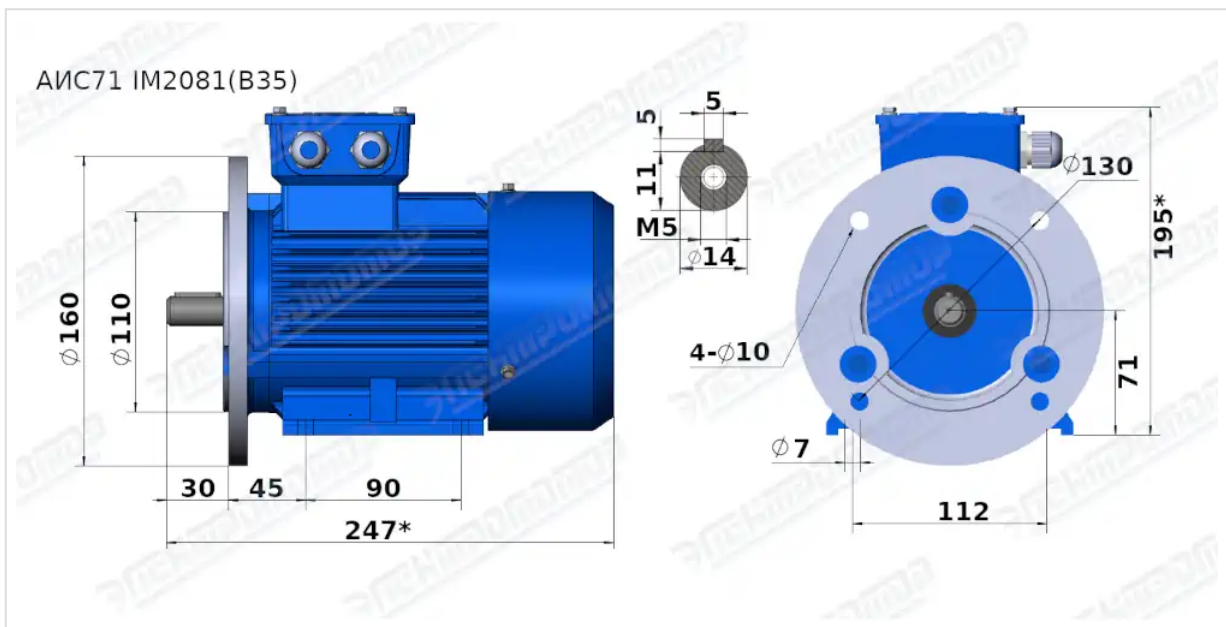

Чертеж монтажного исполнения IM2081 (B35)

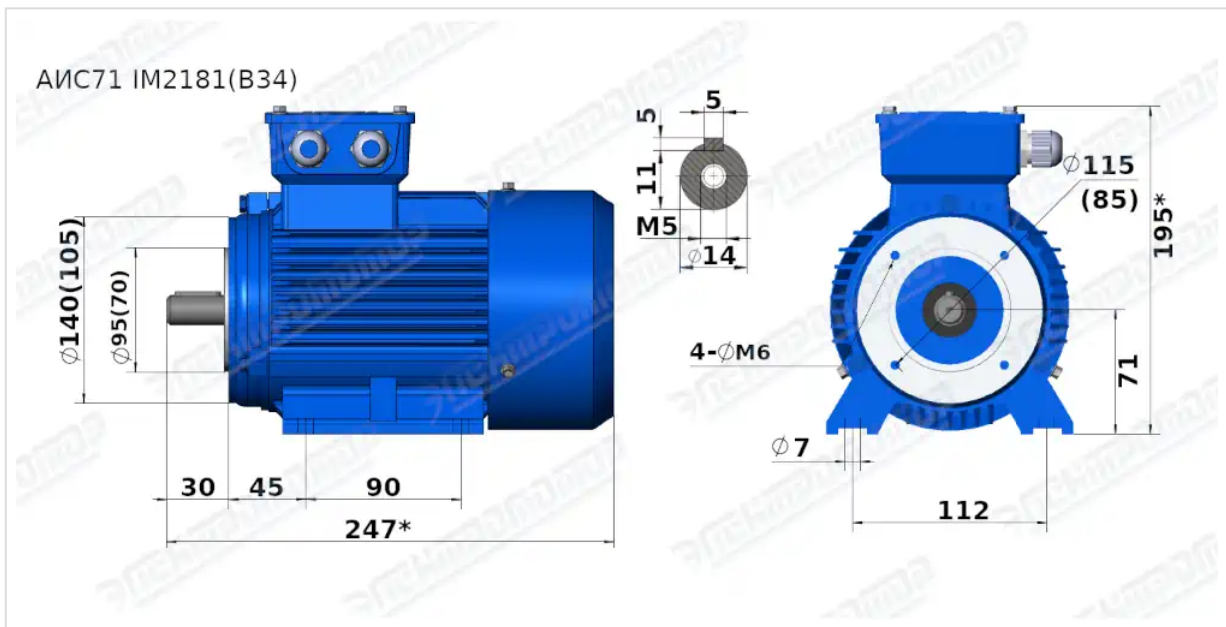

Чертеж монтажного исполнения IM2181 (B34)