

Электродвигатель АИС80С6

ТЕХНИЧЕСКИЕ ХАРАКТЕРИСТИКИ

Марка	АИС80С6
Бренд	ЭЛЕКТРОМОТОР
Мощность	0,75 кВт
Частота вращения	1000 об/мин
Частота вращения асинхронная	880 об/мин
Ток статора при 380В	2,3 А
КПД	68 %
Коэффициент мощности (cos φ)	0,72
I_п/I_н	4,7
М_п/М_н	2,1
М_{тах}/М_н	1,9
Крутящий момент	8,1 Н·м
Климатическое исполнение	У1, У2
IP, степень защиты	55
Масса алюминиевого исполнения	10 кг

Вся информация предоставляется исключительно в ознакомительных целях. Технические характеристики и чертежи согласовываются в индивидуальном порядке с клиентским менеджером ООО "НасосЭлектроПром".

Документ сформирован: 21.04.2026 20:20

01@nasoselprom.ru • +7 (495) 646-75-71 • nasoselprom.ru

ГАБАРИТНО-ПРИСОЕДИНИТЕЛЬНЫЕ РАЗМЕРЫ

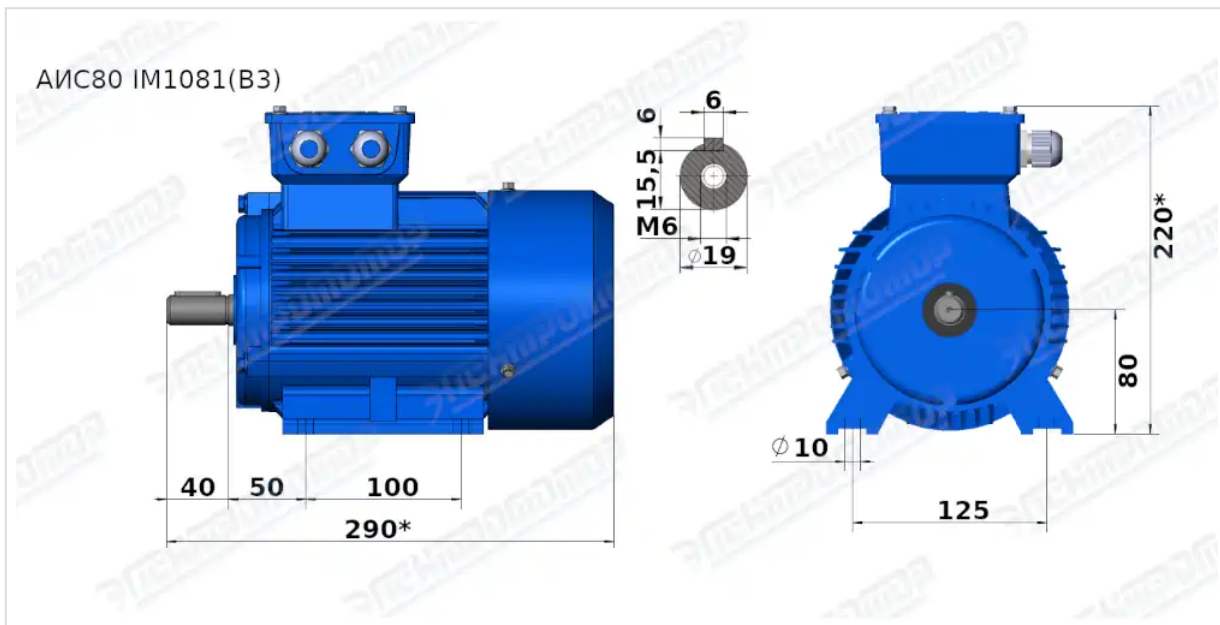

Чертеж монтажного исполнения IM1081 (B3)

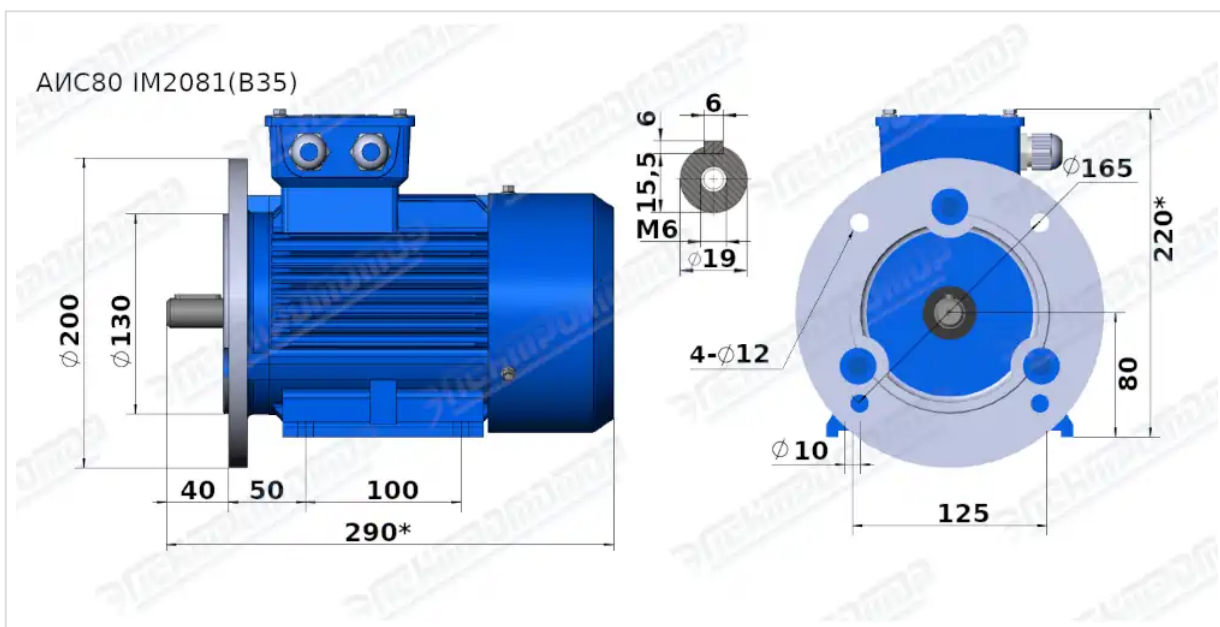

Чертеж монтажного исполнения IM2081 (B35)

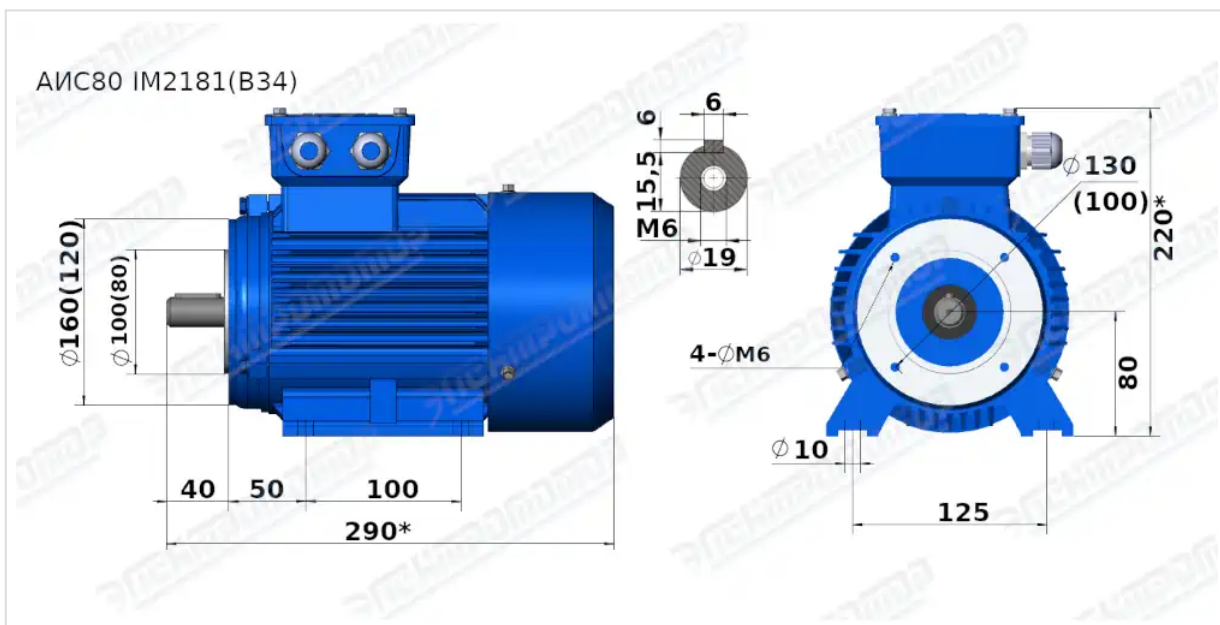

Чертеж монтажного исполнения IM2181 (B34)