

Электродвигатель АИС80А8

ТЕХНИЧЕСКИЕ ХАРАКТЕРИСТИКИ

Марка	АИС80А8
Бренд	ЭЛЕКТРОМОТОР
Мощность	0,18 кВт
Частота вращения	750 об/мин
Частота вращения асинхронная	645 об/мин
Ток статора при 380В	0,8 А
КПД	51 %
Коэффициент мощности (cos φ)	0,61
Iп/In	3,3
Мп/Мн	1,8
Мтах/Мн	1,9
Крутящий момент	2,7 Н·м
Климатическое исполнение	У1, У2
IP, степень защиты	55
Масса алюминиевого исполнения	16 кг

Вся информация предоставляется исключительно в ознакомительных целях. Технические характеристики и чертежи согласовываются в индивидуальном порядке с клиентским менеджером ООО "НасосЭлектроПром".

Документ сформирован: 15.06.2026 11:47

01@nasoselprom.ru • +7 (495) 646-75-71 • nasoselprom.ru

ГАБАРИТНО-ПРИСОЕДИНИТЕЛЬНЫЕ РАЗМЕРЫ

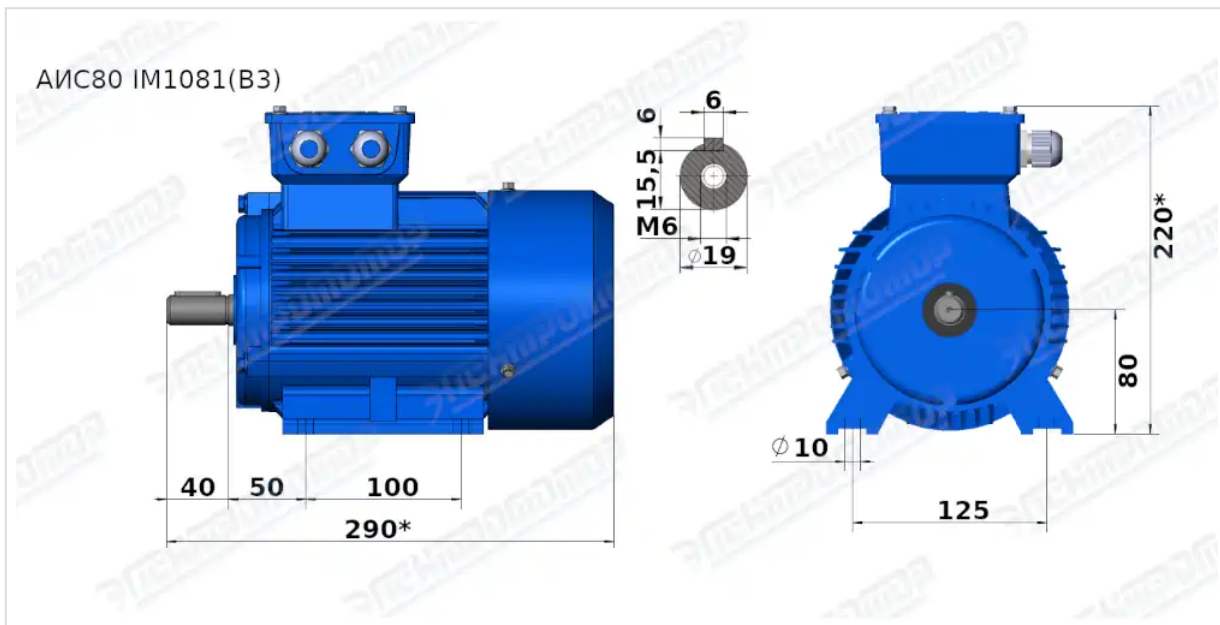

Чертеж монтажного исполнения IM1081 (B3)

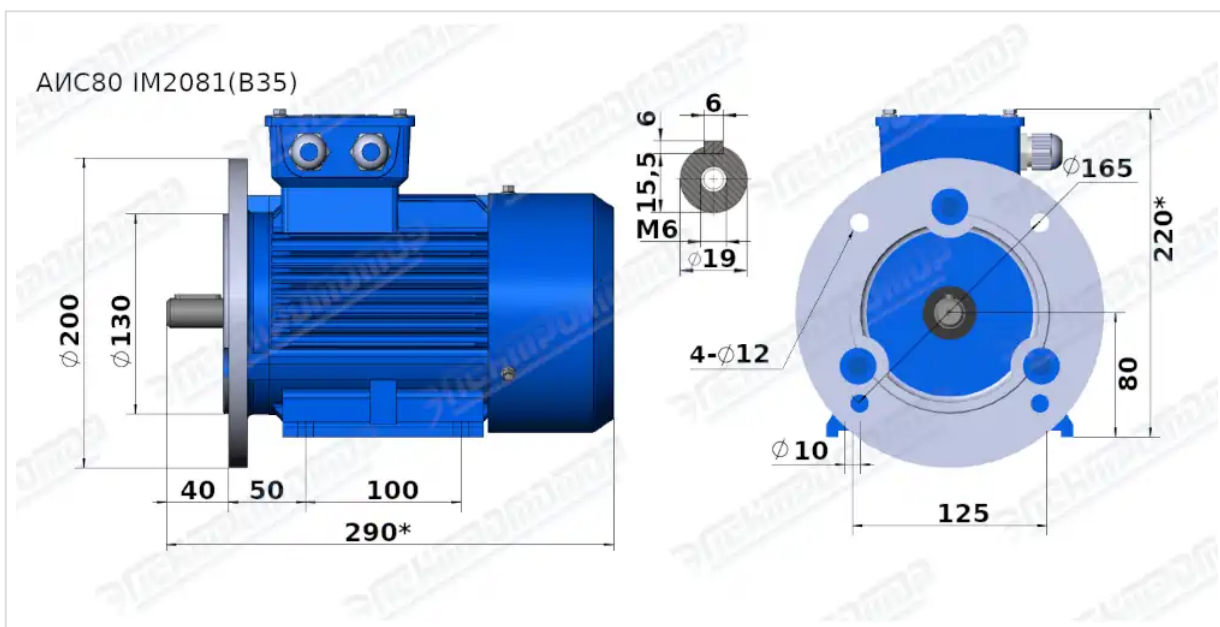

Чертеж монтажного исполнения IM2081 (B35)

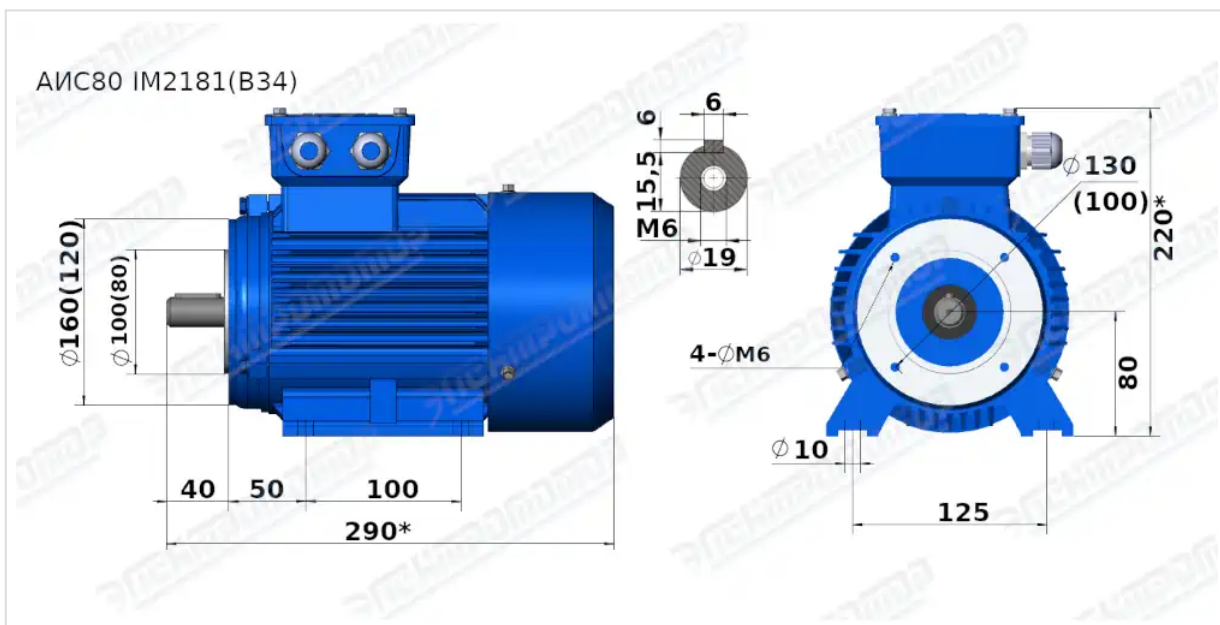

Чертеж монтажного исполнения IM2181 (B34)