

Электродвигатель АИС250М4

ТЕХНИЧЕСКИЕ ХАРАКТЕРИСТИКИ

Марка	АИС250М4
Бренд	ЭЛЕКТРОМОТОР
Мощность	55 кВт
Частота вращения	1500 об/мин
Частота вращения асинхронная	1480 об/мин
Ток статора при 380В	103 А
КПД	92,6 %
Коэффициент мощности (cos φ)	0,88
Iп/In	7
Мп/Мн	2
Мтах/Мн	2,2
Крутящий момент	354,9 Н·м
Климатическое исполнение	У1, У2
IP, степень защиты	55
Масса чугунного исполнения	402 кг

Вся информация предоставляется исключительно в ознакомительных целях. Технические характеристики и чертежи согласовываются в индивидуальном порядке с клиентским менеджером ООО "НасосЭлектроПром".

Документ сформирован: 15.06.2026 12:16

01@nasoselprom.ru • +7 (495) 646-75-71 • nasoselprom.ru

ГАБАРИТНО-ПРИСОЕДИНИТЕЛЬНЫЕ РАЗМЕРЫ

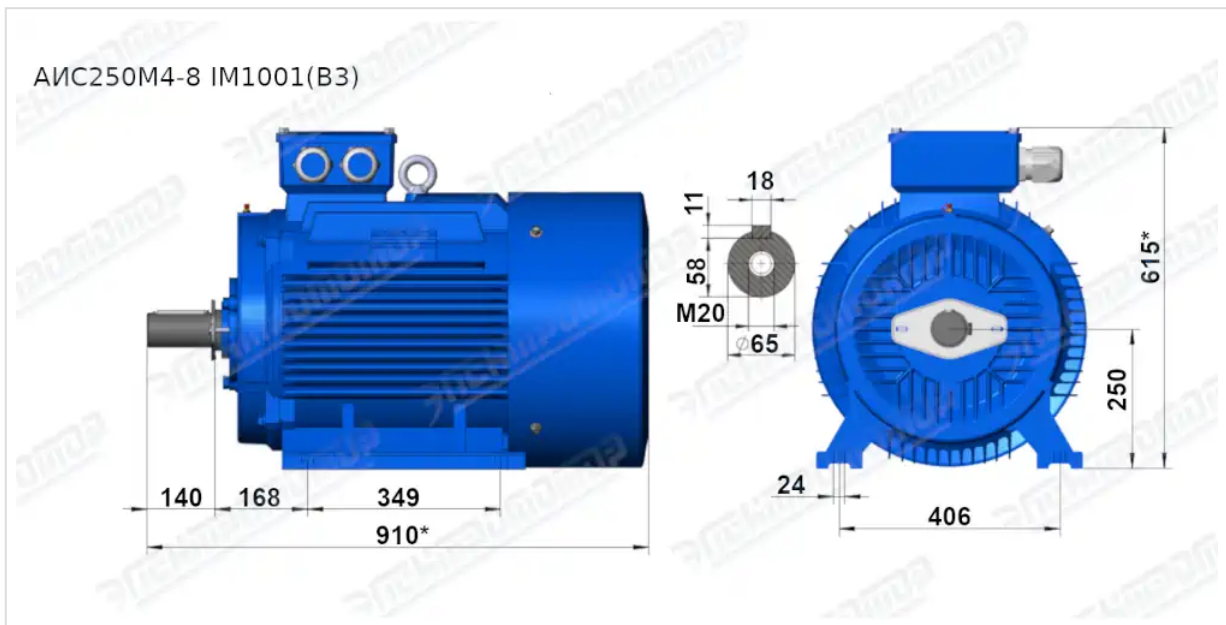

Чертеж монтажного исполнения IM1081 (B3)

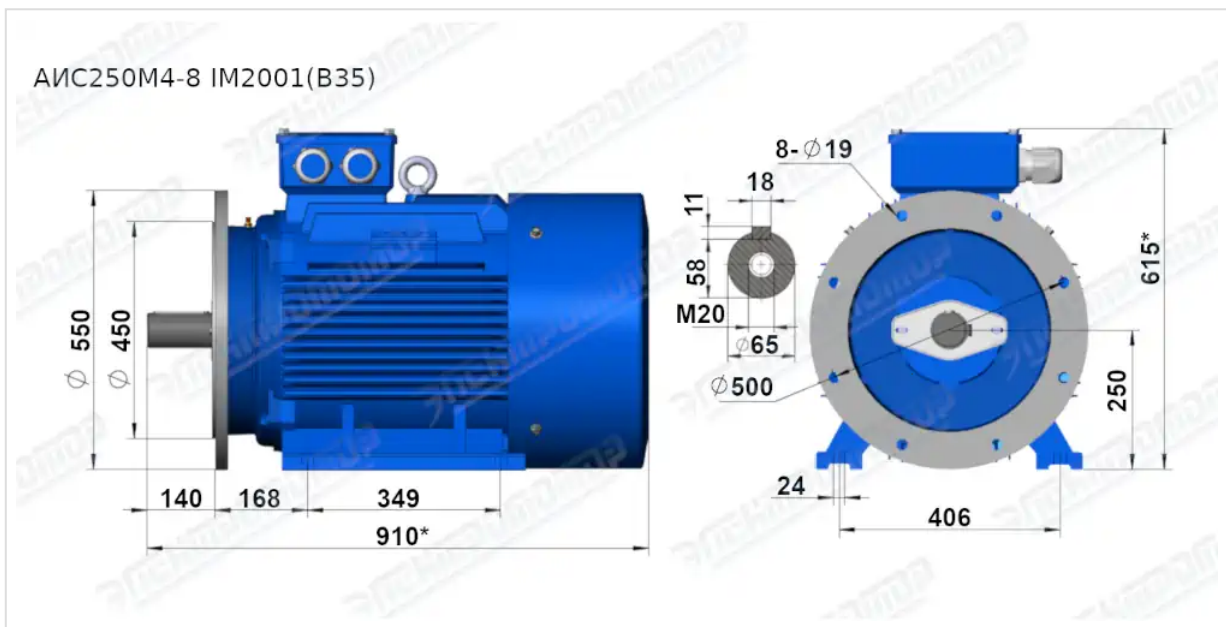

Чертеж монтажного исполнения IM2081 (B35)