

Электродвигатель АИС315М8

ТЕХНИЧЕСКИЕ ХАРАКТЕРИСТИКИ

Марка	АИС315М8
Бренд	ЭЛЕКТРОМОТОР
Мощность	75 кВт
Частота вращения	750 об/мин
Частота вращения асинхронная	740 об/мин
Ток статора при 380В	152 А
КПД	92,5 %
Коэффициент мощности (cos φ)	0,8
Iп/In	6,5
Мп/Мн	1,6
Мтах/Мн	2
Крутящий момент	967,9 Н·м
Климатическое исполнение	У1, У2
IP, степень защиты	55
Масса чугунного исполнения	805 кг

Вся информация предоставляется исключительно в ознакомительных целях. Технические характеристики и чертежи согласовываются в индивидуальном порядке с клиентским менеджером ООО "НасосЭлектроПром".

Документ сформирован: 06.06.2026 23:34

01@nasoselprom.ru • +7 (495) 646-75-71 • nasoselprom.ru

ГАБАРИТНО-ПРИСОЕДИНИТЕЛЬНЫЕ РАЗМЕРЫ

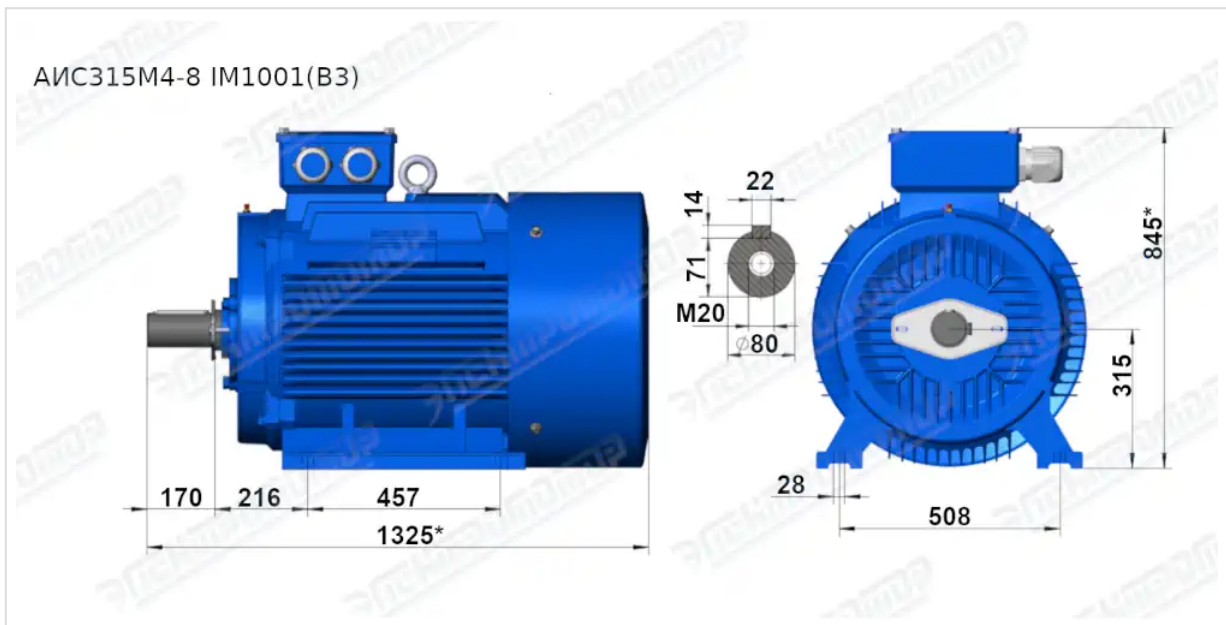

Чертеж монтажного исполнения IM1081 (B3)

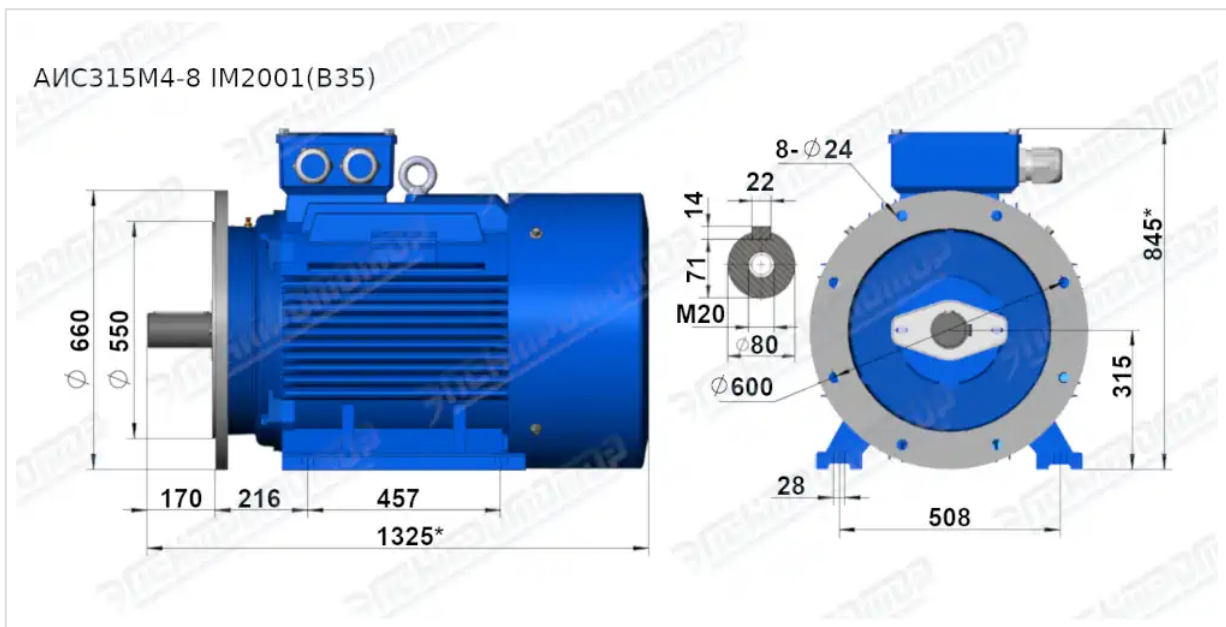

Чертеж монтажного исполнения IM2081 (B35)