

Электродвигатель АМН200М6

ТЕХНИЧЕСКИЕ ХАРАКТЕРИСТИКИ

Марка	АМН200М6
Бренд	ЭЛЕКТРОМОТОР
Мощность	30 кВт
Частота вращения	1000 об/мин
Частота вращения асинхронная	975 об/мин
Ток статора при 380В	61,8 А
КПД	90 %
Коэффициент мощности (cos φ)	0,82
Ip/In	6
Крутящий момент	306 Н·м
IP, степень защиты	23
Масса чугунного исполнения	260 кг

Вся информация предоставляется исключительно в ознакомительных целях. Технические характеристики и чертежи согласовываются в индивидуальном порядке с клиентским менеджером ООО "НасосЭлектроПром".

Документ сформирован: 25.05.2026 22:59

01@nasoselprom.ru • +7 (495) 646-75-71 • nasoselprom.ru

ГАБАРИТНО-ПРИСОЕДИНИТЕЛЬНЫЕ РАЗМЕРЫ

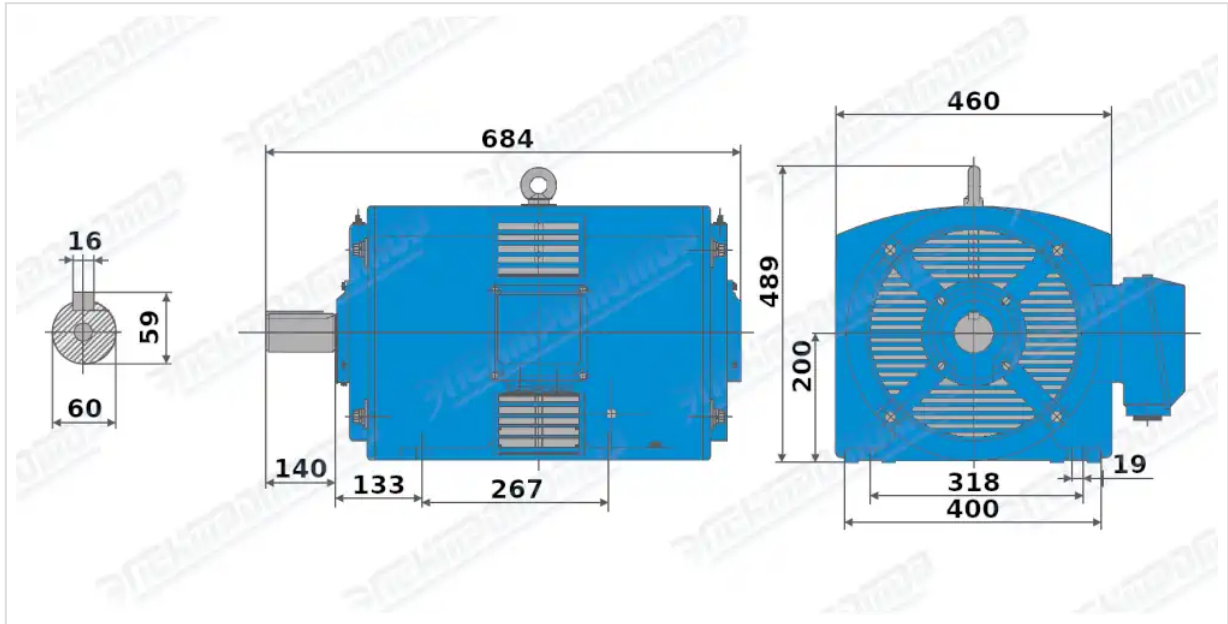

Чертеж монтажного исполнения IM1001 (B3)