

Электродвигатель АМН225М2

ТЕХНИЧЕСКИЕ ХАРАКТЕРИСТИКИ

Марка	АМН225М2
Бренд	ЭЛЕКТРОМОТОР
Мощность	90 кВт
Частота вращения	3000 об/мин
Частота вращения асинхронная	2950 об/мин
Ток статора при 380В	165,2 А
КПД	93 %
Коэффициент мощности (cos φ)	0,89
Iп/In	6,8
Крутящий момент	304 Н·м
IP, степень защиты	23
Масса чугунного исполнения	412 кг

Вся информация предоставляется исключительно в ознакомительных целях. Технические характеристики и чертежи согласовываются в индивидуальном порядке с клиентским менеджером ООО "НасосЭлектроПром".

Документ сформирован: 02.06.2026 02:05

01@nasoselprom.ru • +7 (495) 646-75-71 • nasoselprom.ru

ГАБАРИТНО-ПРИСОЕДИНИТЕЛЬНЫЕ РАЗМЕРЫ

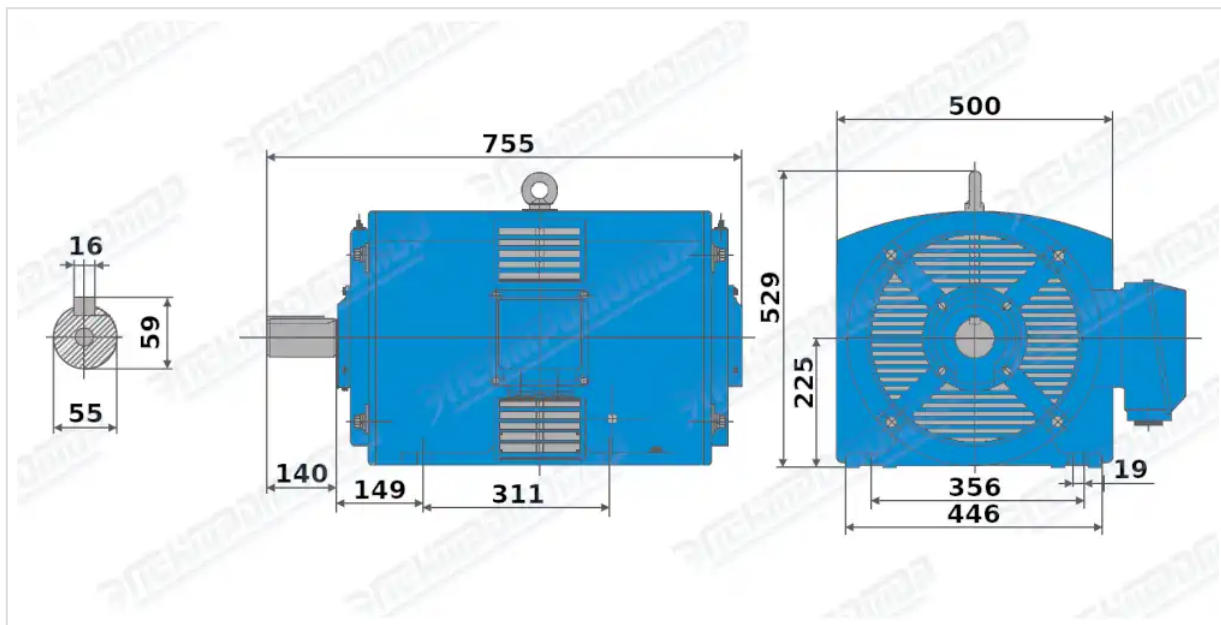

Чертеж монтажного исполнения IM1001 (B3)