

Электродвигатель АМН225М8

ТЕХНИЧЕСКИЕ ХАРАКТЕРИСТИКИ

Марка	АМН225М8
Бренд	ЭЛЕКТРОМОТОР
Мощность	37 кВт
Частота вращения	750 об/мин
Частота вращения асинхронная	735 об/мин
Ток статора при 380В	82,4 А
КПД	91 %
Коэффициент мощности (cos φ)	0,75
Iп/In	6
Крутящий момент	501 Н·м
IP, степень защиты	23
Масса чугунного исполнения	390 кг

Вся информация предоставляется исключительно в ознакомительных целях. Технические характеристики и чертежи согласовываются в индивидуальном порядке с клиентским менеджером ООО "НасосЭлектроПром".

Документ сформирован: 21.04.2026 20:51

01@nasoselprom.ru • +7 (495) 646-75-71 • nasoselprom.ru

ГАБАРИТНО-ПРИСОЕДИНИТЕЛЬНЫЕ РАЗМЕРЫ

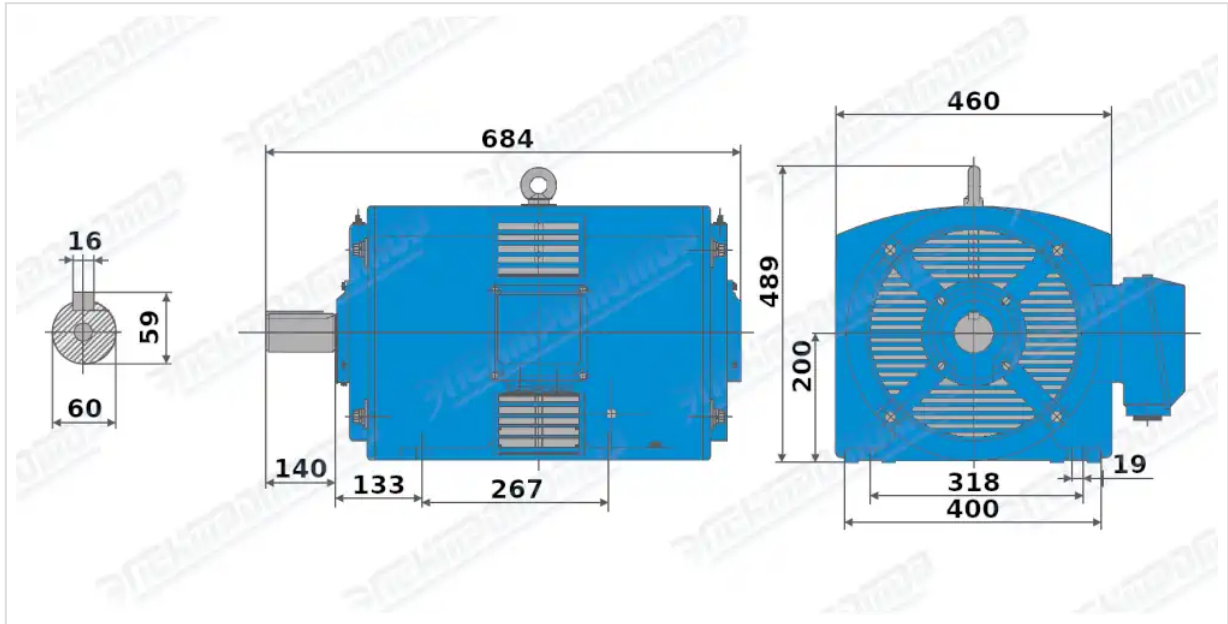

Чертеж монтажного исполнения IM1001 (B3)