

Электродвигатель АМН250S4

ТЕХНИЧЕСКИЕ ХАРАКТЕРИСТИКИ

Марка	АМН250S4
Бренд	ЭЛЕКТРОМОТОР
Мощность	90 кВт
Частота вращения	1500 об/мин
Частота вращения асинхронная	1480 об/мин
Ток статора при 380В	169,1 А
КПД	94 %
Коэффициент мощности (cos φ)	0,86
Iп/In	6,8
Крутящий момент	605 Н·м
IP, степень защиты	23
Масса чугунного исполнения	495 кг

Вся информация предоставляется исключительно в ознакомительных целях. Технические характеристики и чертежи согласовываются в индивидуальном порядке с клиентским менеджером ООО "НасосЭлектроПром".

Документ сформирован: 01.06.2026 22:39

01@nasoselprom.ru • +7 (495) 646-75-71 • nasoselprom.ru

ГАБАРИТНО-ПРИСОЕДИНИТЕЛЬНЫЕ РАЗМЕРЫ

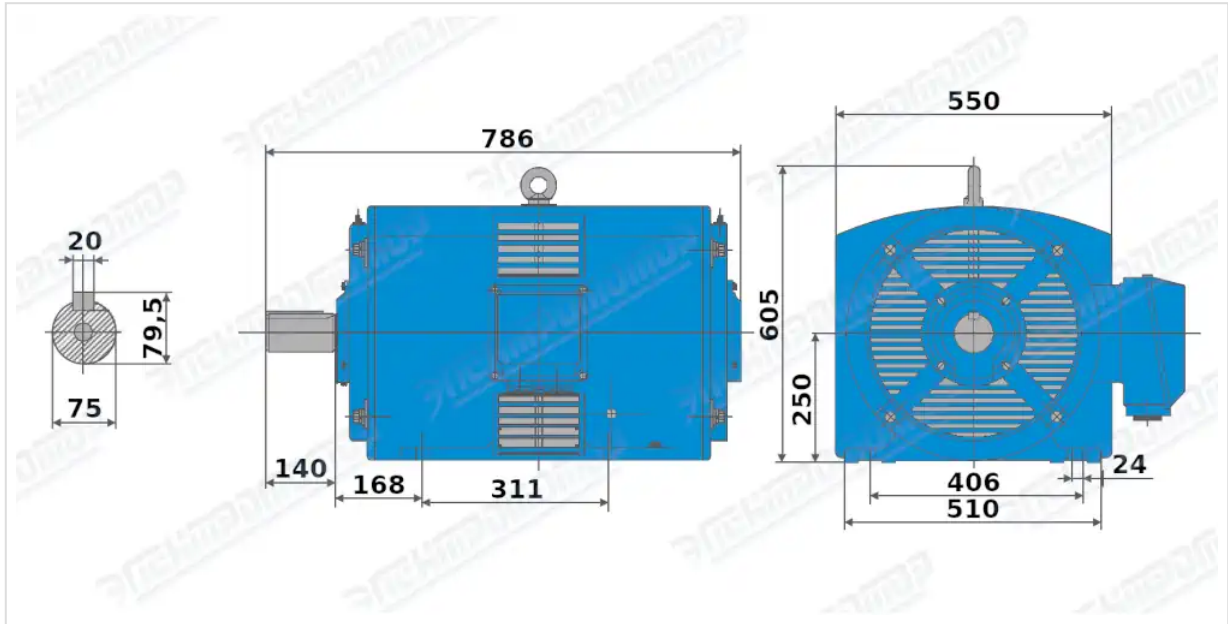

Чертеж монтажного исполнения IM1001 (B3)