

Электродвигатель АМН250МВ4

ТЕХНИЧЕСКИЕ ХАРАКТЕРИСТИКИ

Марка	АМН250МВ4
Бренд	ЭЛЕКТРОМОТОР
Мощность	132 кВт
Частота вращения	1500 об/мин
Частота вращения асинхронная	1480 об/мин
Ток статора при 380В	245,2 А
КПД	94 %
Коэффициент мощности (cos φ)	0,87
Iп/In	6,3
Крутящий момент	887 Н·м
IP, степень защиты	23
Масса чугунного исполнения	680 кг

Вся информация предоставляется исключительно в ознакомительных целях. Технические характеристики и чертежи согласовываются в индивидуальном порядке с клиентским менеджером ООО "НасосЭлектроПром".

Документ сформирован: 25.05.2026 04:47

01@nasoselprom.ru • +7 (495) 646-75-71 • nasoselprom.ru

ГАБАРИТНО-ПРИСОЕДИНИТЕЛЬНЫЕ РАЗМЕРЫ

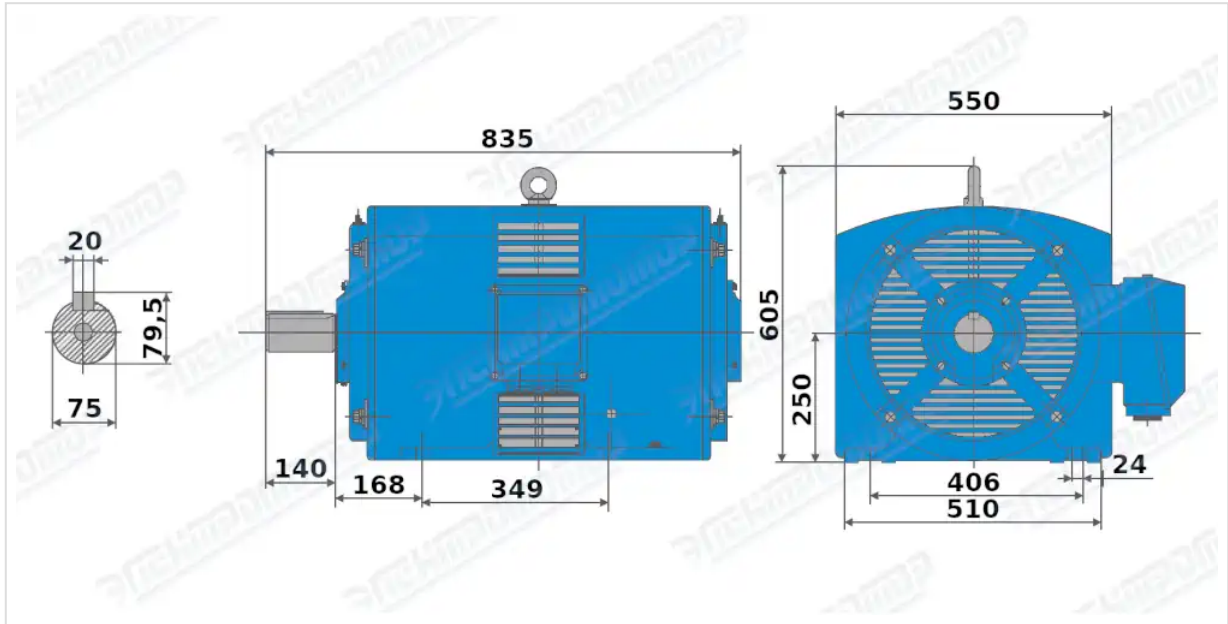

Чертеж монтажного исполнения IM1001 (B3)