

Электродвигатель АМН280М6

ТЕХНИЧЕСКИЕ ХАРАКТЕРИСТИКИ

Марка	АМН280М6
Бренд	ЭЛЕКТРОМОТОР
Мощность	110 кВт
Частота вращения	1000 об/мин
Частота вращения асинхронная	985 об/мин
Ток статора при 380В	216,5 А
КПД	93 %
Коэффициент мощности (cos φ)	0,83
Iп/In	5,8
Крутящий момент	1111 Н·м
IP, степень защиты	23
Масса чугунного исполнения	759 кг

Вся информация предоставляется исключительно в ознакомительных целях. Технические характеристики и чертежи согласовываются в индивидуальном порядке с клиентским менеджером ООО "НасосЭлектроПром".

Документ сформирован: 04.06.2026 19:12

01@nasoselprom.ru • +7 (495) 646-75-71 • nasoselprom.ru

ГАБАРИТНО-ПРИСОЕДИНИТЕЛЬНЫЕ РАЗМЕРЫ

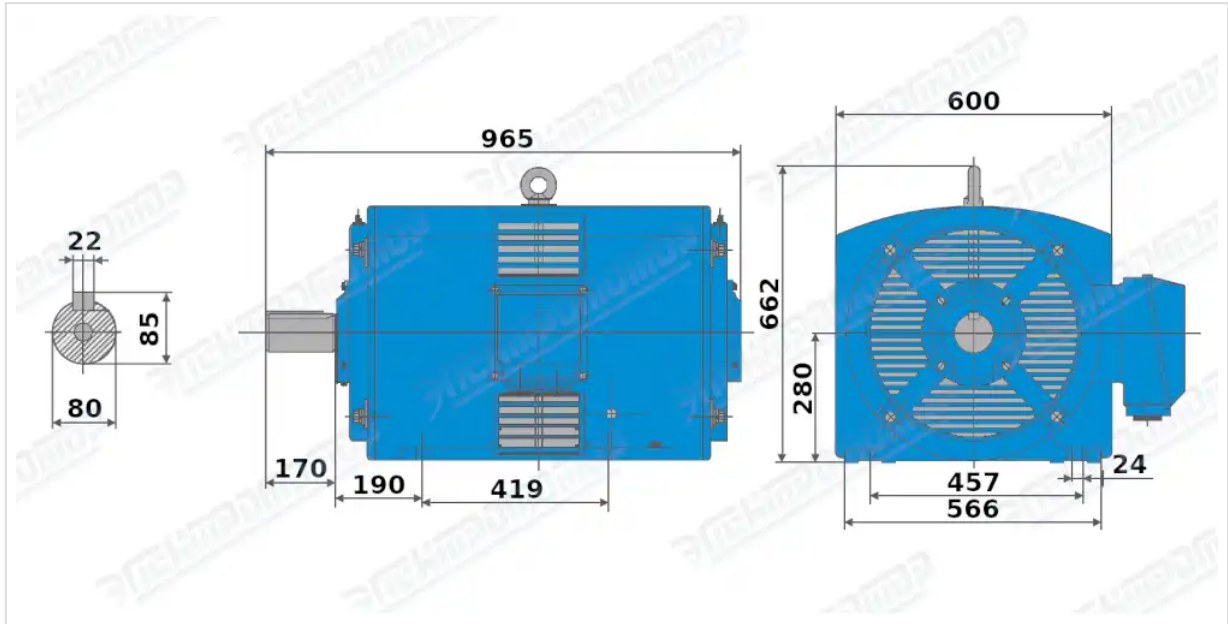

Чертеж монтажного исполнения IM1001 (B3)