

Электродвигатель АМН280М8

ТЕХНИЧЕСКИЕ ХАРАКТЕРИСТИКИ

Марка	АМН280М8
Бренд	ЭЛЕКТРОМОТОР
Мощность	90 кВт
Частота вращения	750 об/мин
Частота вращения асинхронная	730 об/мин
Ток статора при 380В	183,8 А
КПД	93 %
Коэффициент мощности (cos φ)	0,8
Iп/In	5,5
Крутящий момент	1210 Н·м
IP, степень защиты	23
Масса чугунного исполнения	780 кг

Вся информация предоставляется исключительно в ознакомительных целях. Технические характеристики и чертежи согласовываются в индивидуальном порядке с клиентским менеджером ООО "НасосЭлектроПром".

Документ сформирован: 17.06.2026 15:31

01@nasoselprom.ru • +7 (495) 646-75-71 • nasoselprom.ru

ГАБАРИТНО-ПРИСОЕДИНИТЕЛЬНЫЕ РАЗМЕРЫ

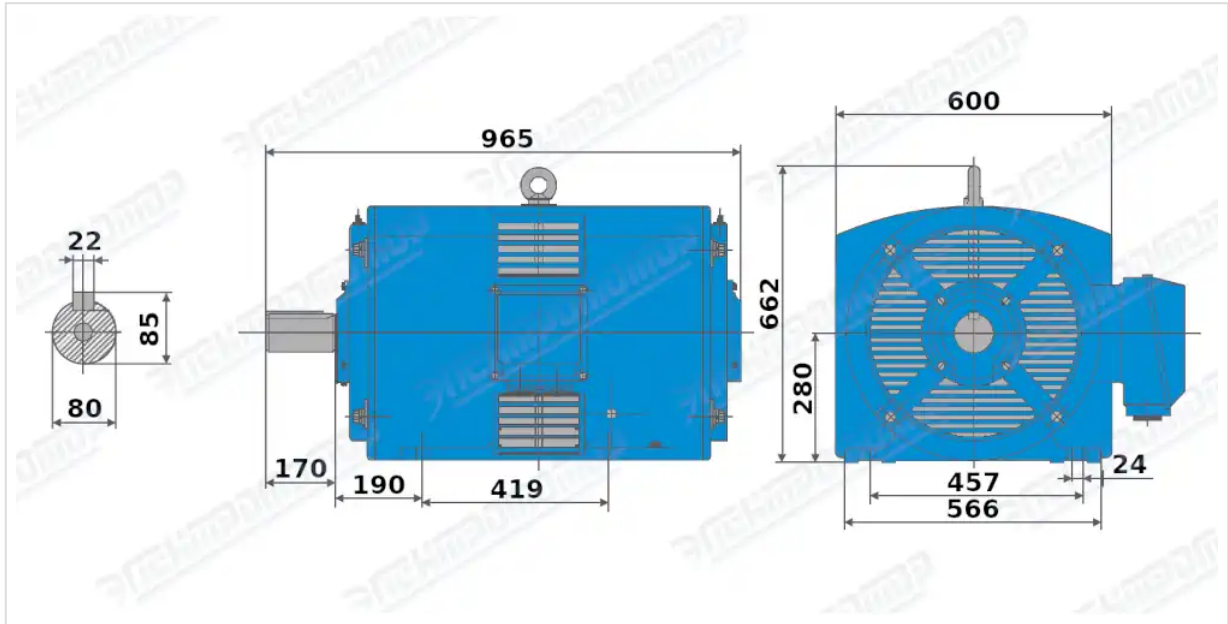

Чертеж монтажного исполнения IM1001 (B3)