

Электродвигатель АИРЕ56В4

ТЕХНИЧЕСКИЕ ХАРАКТЕРИСТИКИ

Марка	АИРЕ56В4
Бренд	ЭЛЕКТРОМОТОР
Мощность	0,18 кВт
Частота вращения	1500 об/мин
Частота вращения асинхронная	1450 об/мин
Ток статора при 380В	1,72 А
КПД	51 %
Коэффициент мощности (cos φ)	0,95
I_p/I_n	5,5
Крутящий момент	0,4 Н·м
Емкость конденсатора	8 мкФ
IP, степень защиты	55
Масса алюминиевого исполнения	5 кг

Вся информация предоставляется исключительно в ознакомительных целях. Технические характеристики и чертежи согласовываются в индивидуальном порядке с клиентским менеджером ООО "НасосЭлектроПром".

Документ сформирован: 31.05.2026 11:56

01@nasoselprom.ru • +7 (495) 646-75-71 • nasoselprom.ru

ГАБАРИТНО-ПРИСОЕДИНИТЕЛЬНЫЕ РАЗМЕРЫ

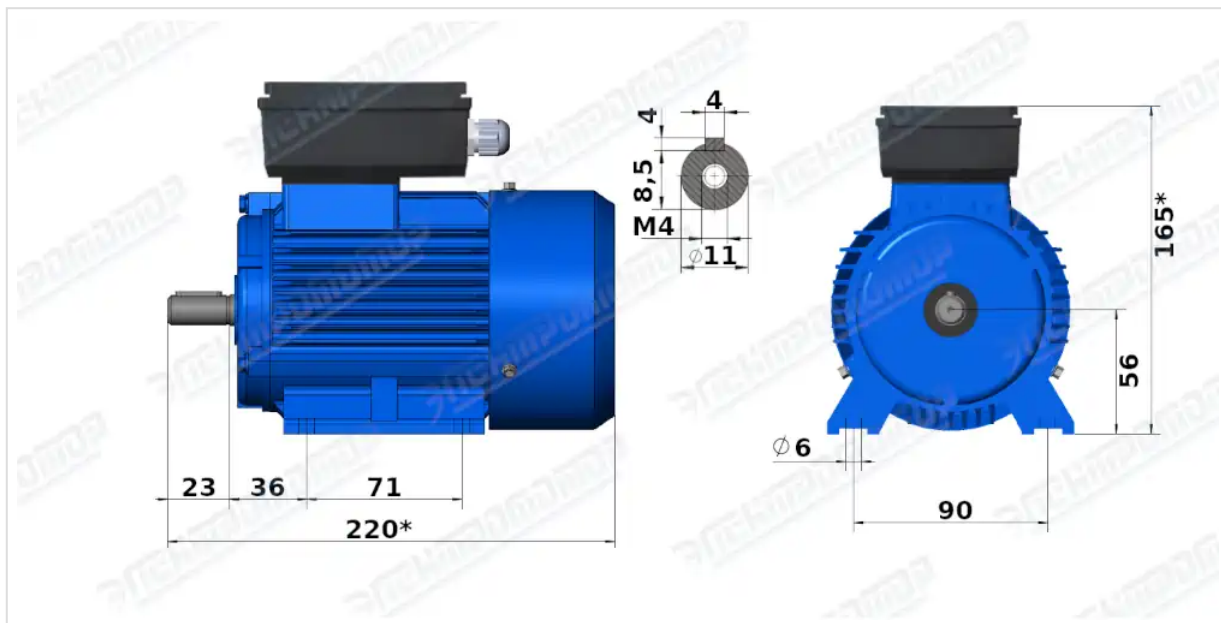

Чертеж монтажного исполнения IM1081 (B3)

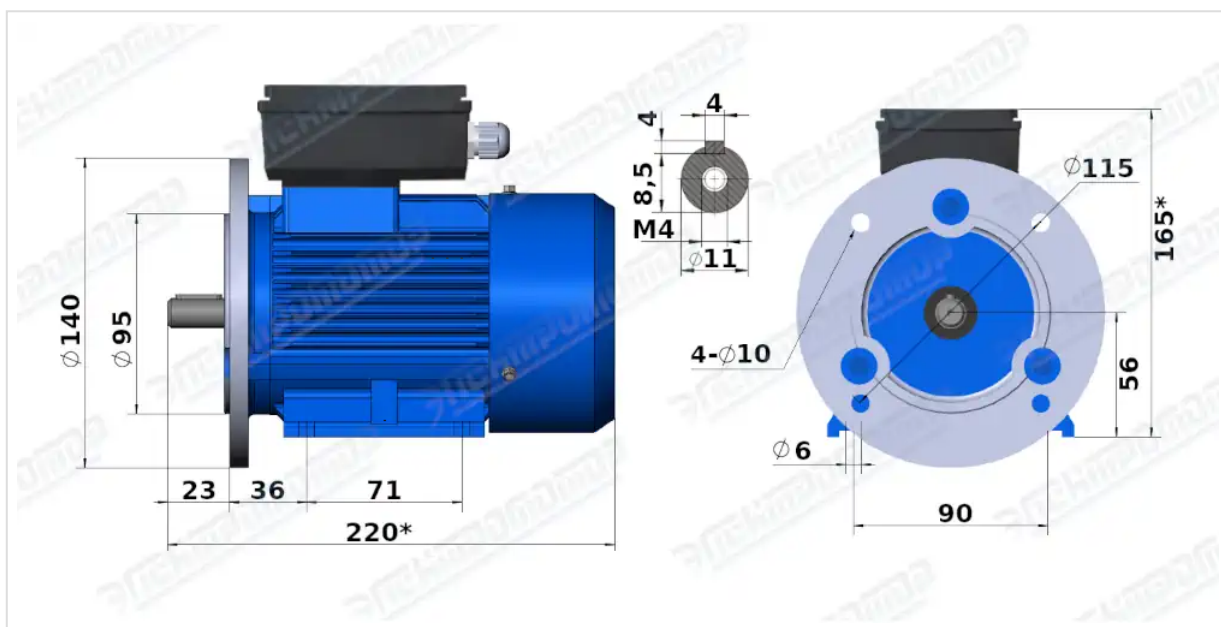

Чертеж монтажного исполнения IM2081 (B35)