

Электродвигатель АИРЕ63С2

ТЕХНИЧЕСКИЕ ХАРАКТЕРИСТИКИ

Марка	АИРЕ63С2
Бренд	ЭЛЕКТРОМОТОР
Мощность	0,55 кВт
Частота вращения	3000 об/мин
Частота вращения асинхронная	2900 об/мин
Ток статора при 380В	3,85 А
КПД	69 %
Коэффициент мощности (cos φ)	0,95
I_p/I_n	6,8
Крутящий момент	0,6 Н·м
Емкость конденсатора	20 мкФ
IP, степень защиты	55
Масса алюминиевого исполнения	8 кг

Вся информация предоставляется исключительно в ознакомительных целях. Технические характеристики и чертежи согласовываются в индивидуальном порядке с клиентским менеджером ООО "НасосЭлектроПром".

Документ сформирован: 15.06.2026 11:35

01@nasoselprom.ru • +7 (495) 646-75-71 • nasoselprom.ru

ГАБАРИТНО-ПРИСОЕДИНИТЕЛЬНЫЕ РАЗМЕРЫ

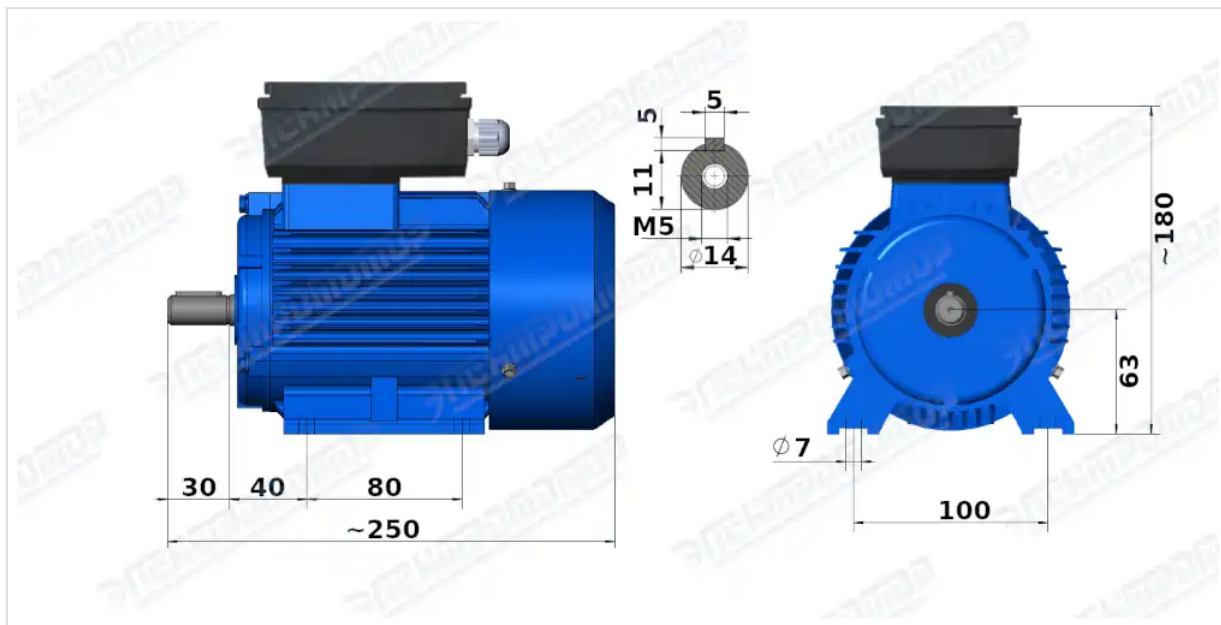

Чертеж монтажного исполнения IM1081 (B3)

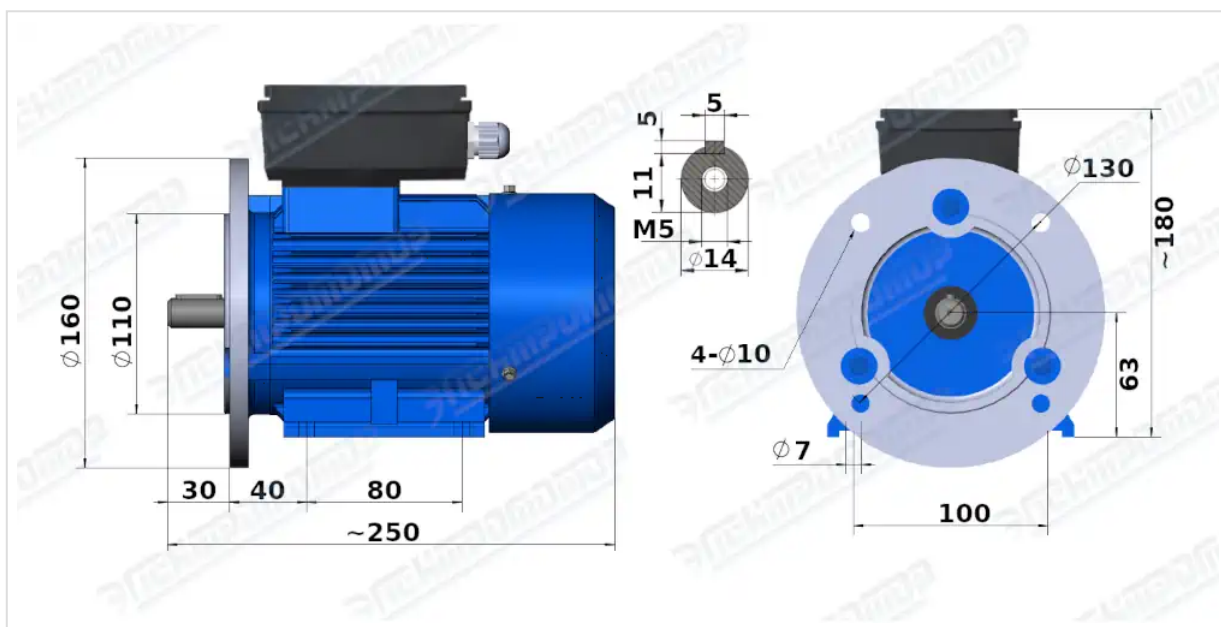

Чертеж монтажного исполнения IM2081 (B35)