

Электродвигатель АИРЕ80В2

ТЕХНИЧЕСКИЕ ХАРАКТЕРИСТИКИ

Марка	АИРЕ80В2
Бренд	ЭЛЕКТРОМОТОР
Мощность	1,5 кВт
Частота вращения	3000 об/мин
Частота вращения асинхронная	2900 об/мин
Ток статора при 380В	9,5 А
КПД	76 %
Коэффициент мощности (cos φ)	0,95
I_p/I_n	7,2
Крутящий момент	1,3 Н·м
Емкость конденсатора	150 / 35 мкФ
IP, степень защиты	55
Масса алюминиевого исполнения	16 кг

Вся информация предоставляется исключительно в ознакомительных целях. Технические характеристики и чертежи согласовываются в индивидуальном порядке с клиентским менеджером ООО "НасосЭлектроПром".

Документ сформирован: 15.06.2026 12:01

01@nasoselprom.ru • +7 (495) 646-75-71 • nasoselprom.ru

ГАБАРИТНО-ПРИСОЕДИНИТЕЛЬНЫЕ РАЗМЕРЫ

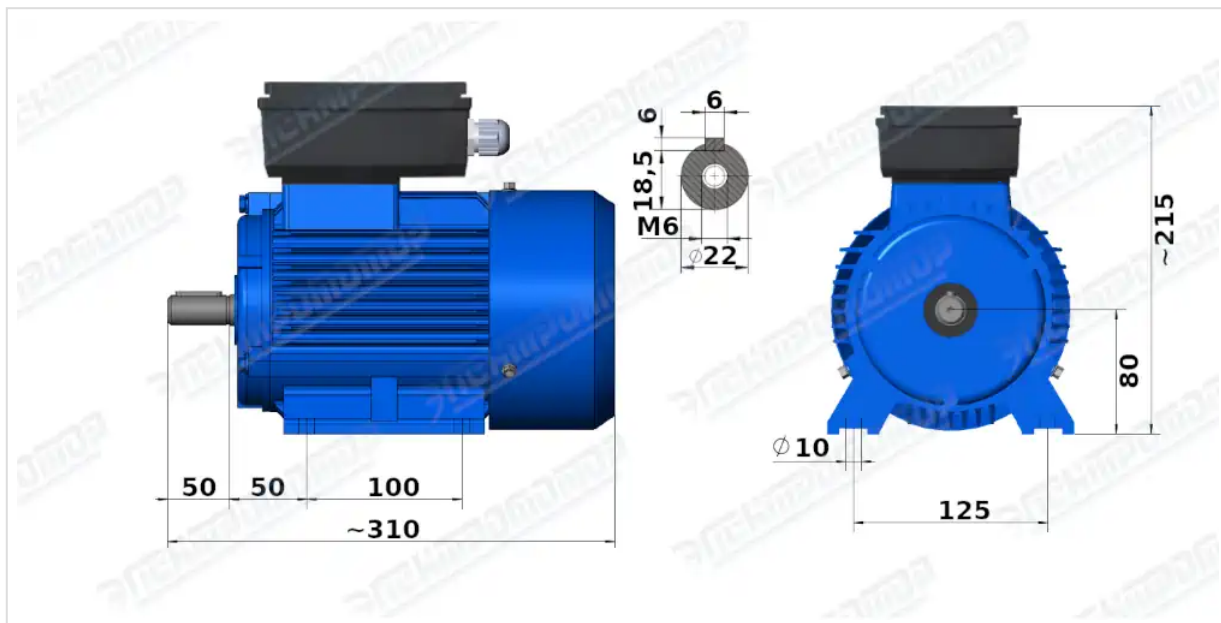

Чертеж монтажного исполнения IM1081 (B3)

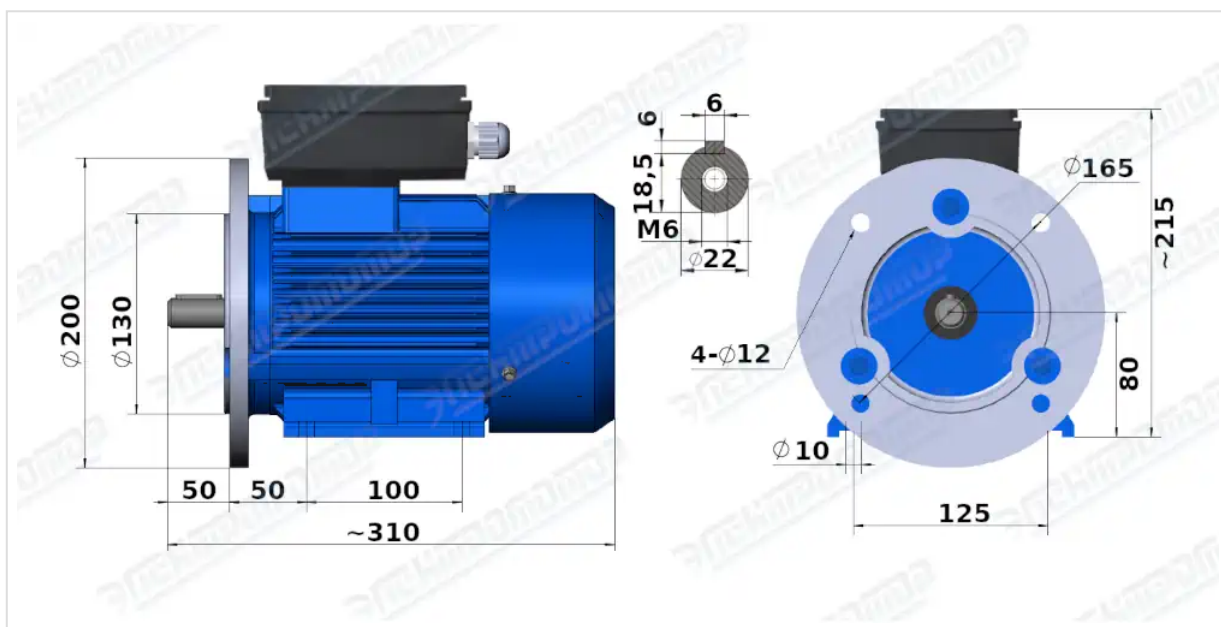

Чертеж монтажного исполнения IM2081 (B35)