

Электродвигатель ВА280М8

ТЕХНИЧЕСКИЕ ХАРАКТЕРИСТИКИ

Марка	ВА280М8
Бренд	ЭЛЕКТРОМОТОР
Мощность	75 кВт
Частота вращения	750 об/мин
Частота вращения асинхронная	735 об/мин
Ток статора при 380В	155,8 А
КПД	90,3 %
Коэффициент мощности (cos φ)	0,81
Iп/In	6,6
Мп/Мн	1,8
Мтах/Мн	2
Крутящий момент	974,5 Н·м
Момент инерции ротора	3,33 кг·м ²
IP, степень защиты	55
Подшипник передний (DE)	6317
Подшипник задний (NDE)	6314/6317
dB(A)	82 дБ
Масса чугунного исполнения	841 кг

Вся информация предоставляется исключительно в ознакомительных целях. Технические характеристики и чертежи согласовываются в индивидуальном порядке с клиентским менеджером ООО "НасосЭлектроПром".

Документ сформирован: 06.06.2026 04:30

ГАБАРИТНО-ПРИСОЕДИНИТЕЛЬНЫЕ РАЗМЕРЫ

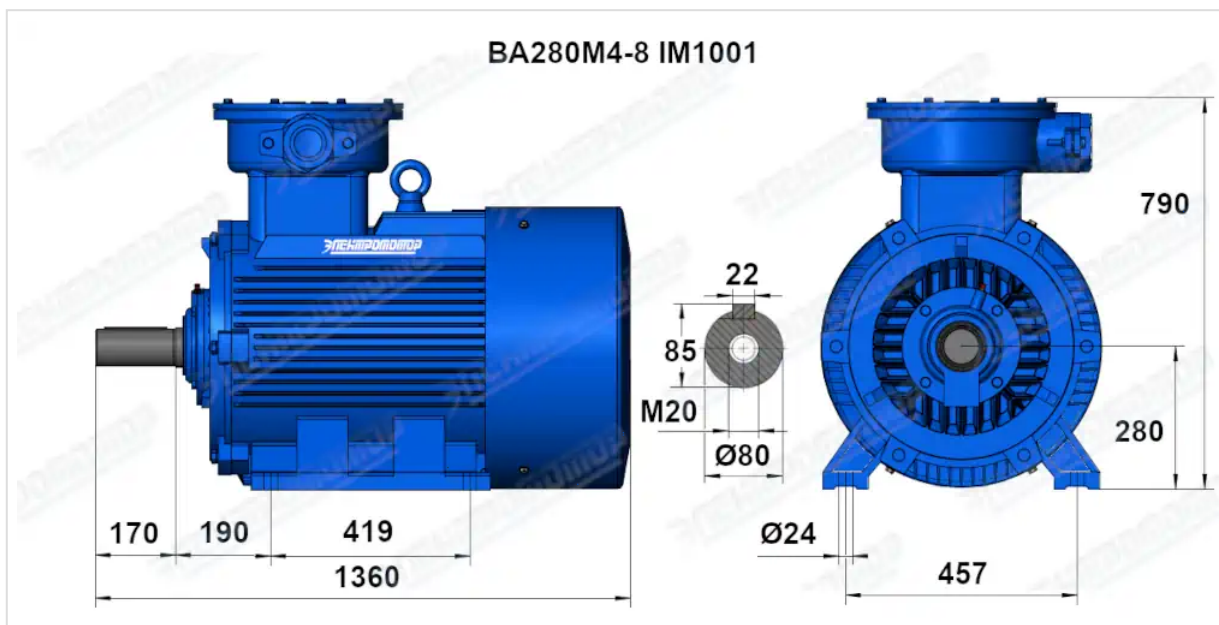

Чертеж монтажного исполнения IM1081 (B3)

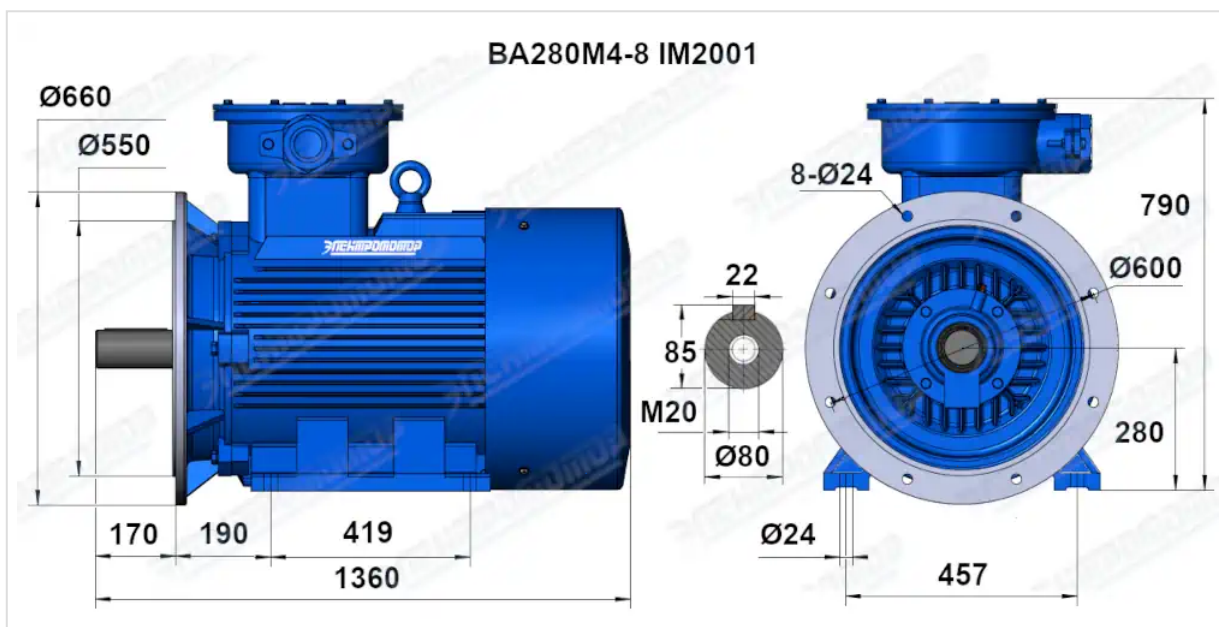

Чертеж монтажного исполнения IM2081 (B35)