

Электродвигатель АИР56А2

ТЕХНИЧЕСКИЕ ХАРАКТЕРИСТИКИ

Марка	АИР56А2
Бренд	ЭЛЕКТРОМОТОР
Мощность	0,18 кВт
Частота вращения	3000 об/мин
Частота вращения асинхронная	2720 об/мин
Ток статора при 380В	0,53 А
КПД	65 %
Коэффициент мощности (cos φ)	0,8
I _п /I _н	5,5
M _п /M _н	2,3
M _{тах} /M _н	2,3
Крутящий момент	0,6 Н·м
Момент инерции ротора	0,0003 кг·м ²
Климатическое исполнение	У1, У2, У3
IP, степень защиты	55
Подшипник передний (DE)	6201 ZZ
Подшипник задний (NDE)	6201 ZZ
Масса алюминиевого исполнения	5 кг

Вся информация предоставляется исключительно в ознакомительных целях. Технические характеристики и чертежи согласовываются в индивидуальном порядке с клиентским менеджером ООО "НасосЭлектроПром".

Документ сформирован: 14.06.2026 02:12

ГАБАРИТНО-ПРИСОЕДИНИТЕЛЬНЫЕ РАЗМЕРЫ

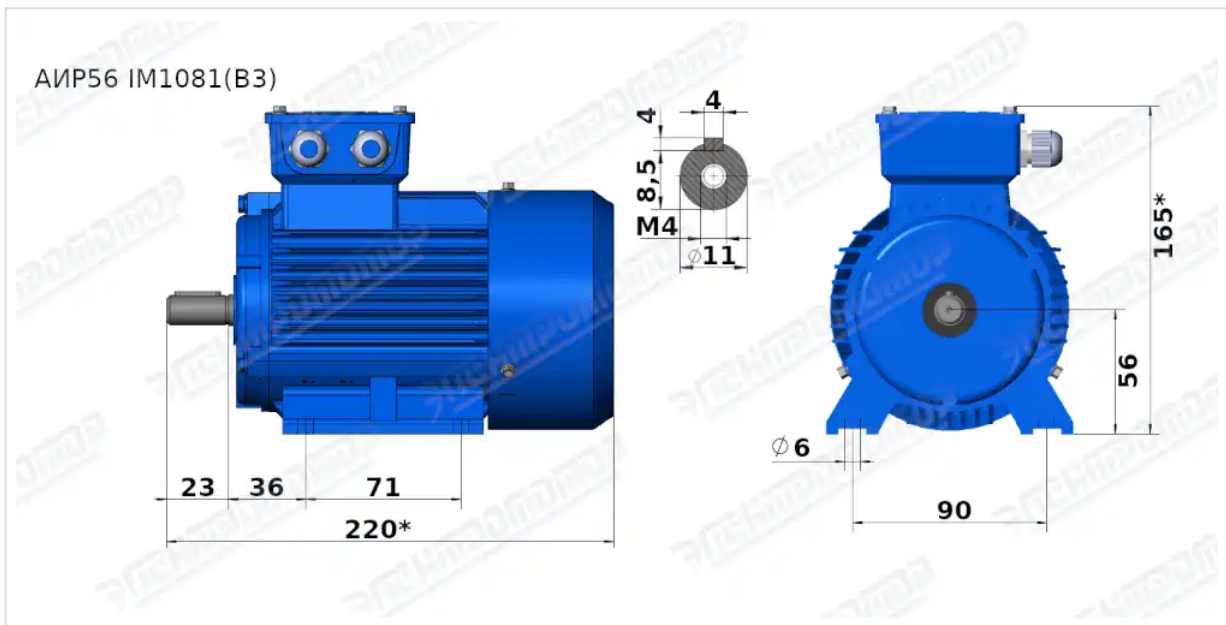

Чертеж монтажного исполнения IM1081 (B3)

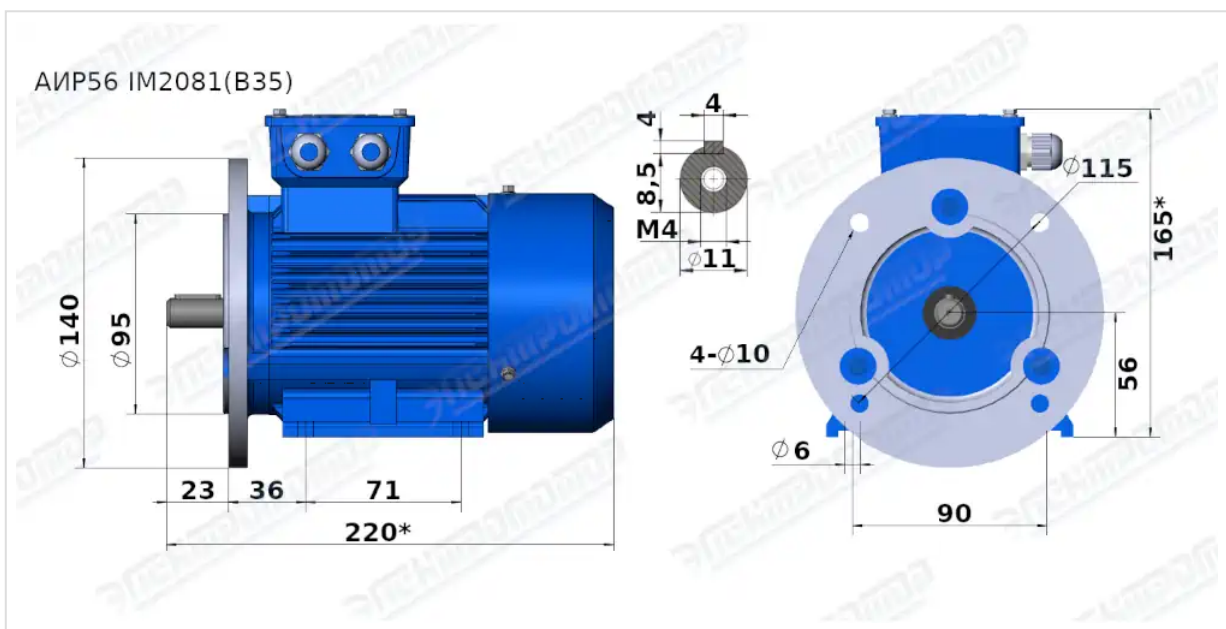

Чертеж монтажного исполнения IM2081 (B35)

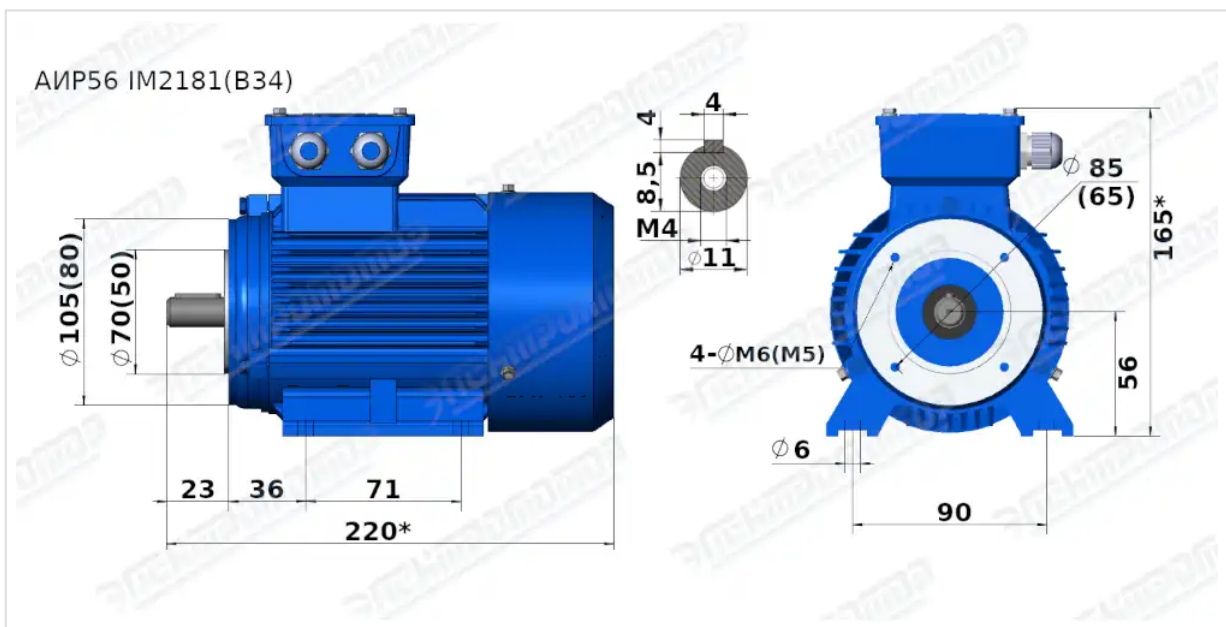

Чертеж монтажного исполнения IM2181 (B34)