

Электродвигатель АИР56В2

ТЕХНИЧЕСКИЕ ХАРАКТЕРИСТИКИ

Марка	АИР56В2
Бренд	ЭЛЕКТРОМОТОР
Мощность	0,25 кВт
Частота вращения	3000 об/мин
Частота вращения асинхронная	2720 об/мин
Ток статора при 380В	0,69 А
КПД	68 %
Коэффициент мощности (cos φ)	0,81
I_p/I_n	5,5
M_p/M_n	2,3
M_{тах}/M_n	2,3
Крутящий момент	0,9 Н·м
Момент инерции ротора	0,0004 кг·м ²
Климатическое исполнение	У1, У2, У3
IP, степень защиты	55
Подшипник передний (DE)	6201 ZZ
Подшипник задний (NDE)	6201 ZZ
Масса алюминиевого исполнения	5 кг

Вся информация предоставляется исключительно в ознакомительных целях. Технические характеристики и чертежи согласовываются в индивидуальном порядке с клиентским менеджером ООО "НасосЭлектроПром".

Документ сформирован: 30.04.2026 23:12

ГАБАРИТНО-ПРИСОЕДИНИТЕЛЬНЫЕ РАЗМЕРЫ

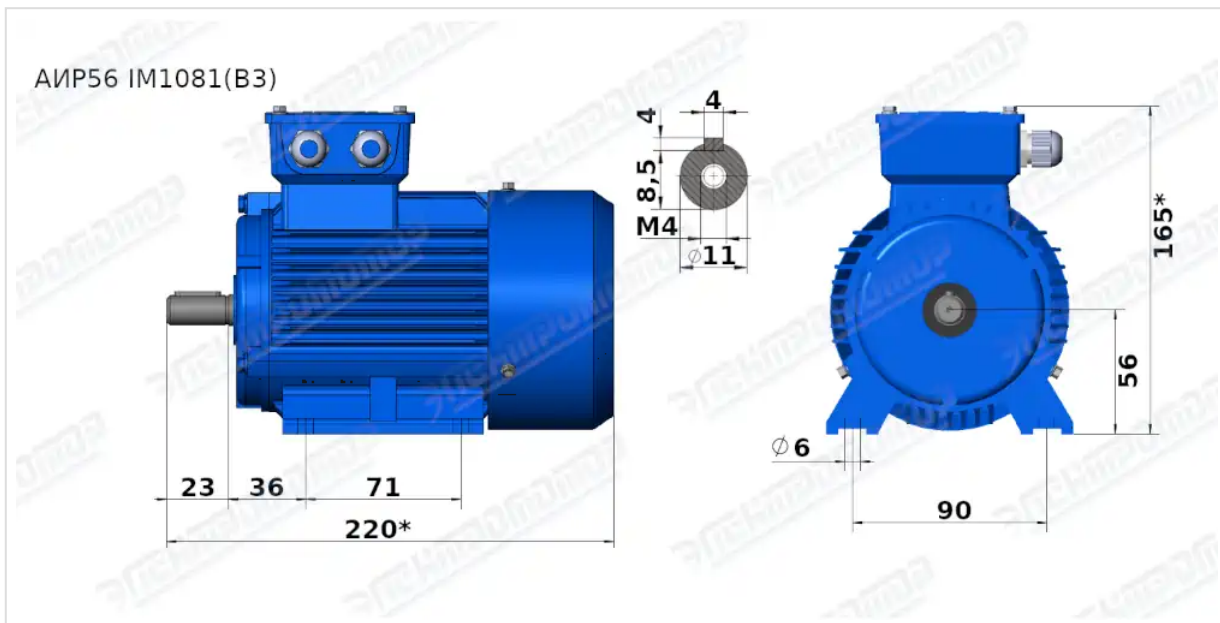

Чертеж монтажного исполнения IM1081 (B3)

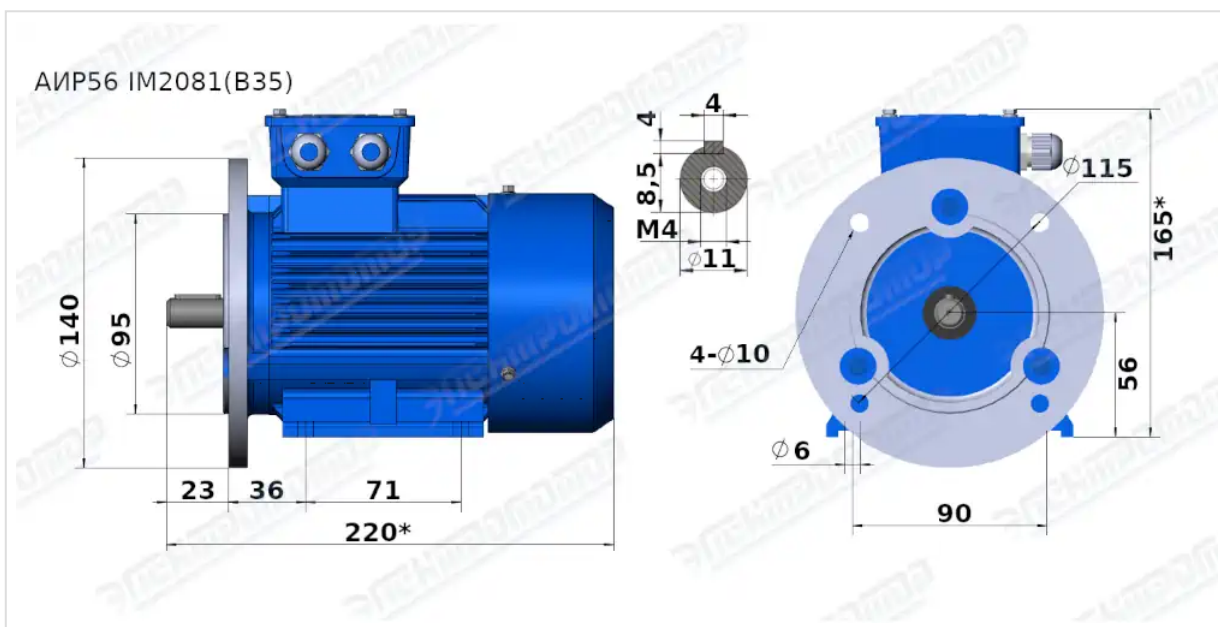

Чертеж монтажного исполнения IM2081 (B35)

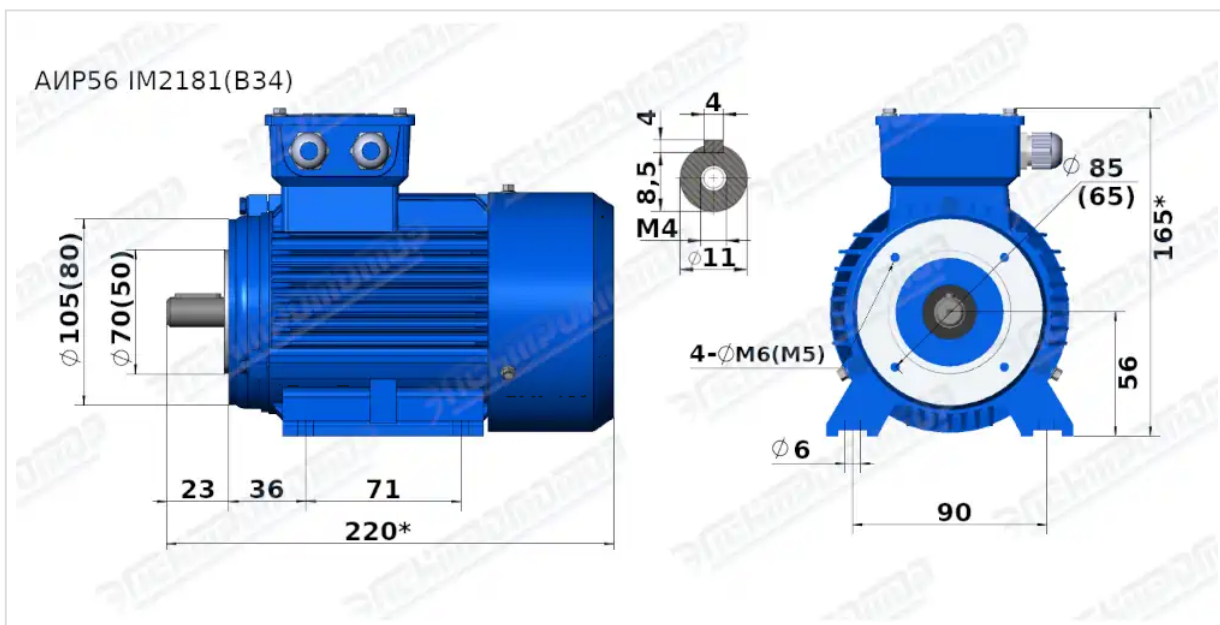

Чертеж монтажного исполнения IM2181 (B34)