

Электродвигатель АИР280М4

ТЕХНИЧЕСКИЕ ХАРАКТЕРИСТИКИ

Марка	АИР280М4
Бренд	ЭЛЕКТРОМОТОР
Мощность	132 кВт
Частота вращения	1500 об/мин
Частота вращения асинхронная	1480 об/мин
Ток статора при 380В	240 А
КПД	94,8 %
Коэффициент мощности (cos φ)	0,88
Iп/In	6,9
Мп/Мн	2,1
Мтах/Мн	2,2
Крутящий момент	851,8 Н·м
Момент инерции ротора	0,7 кг·м ²
Климатическое исполнение	У1, У2, У3
IP, степень защиты	55
Подшипник передний (DE)	6317
Подшипник задний (NDE)	6317
Масса чугунного исполнения	745 кг

Вся информация предоставляется исключительно в ознакомительных целях. Технические характеристики и чертежи согласовываются в индивидуальном порядке с клиентским менеджером ООО "НасосЭлектроПром".

Документ сформирован: 31.05.2026 16:52

ГАБАРИТНО-ПРИСОЕДИНИТЕЛЬНЫЕ РАЗМЕРЫ

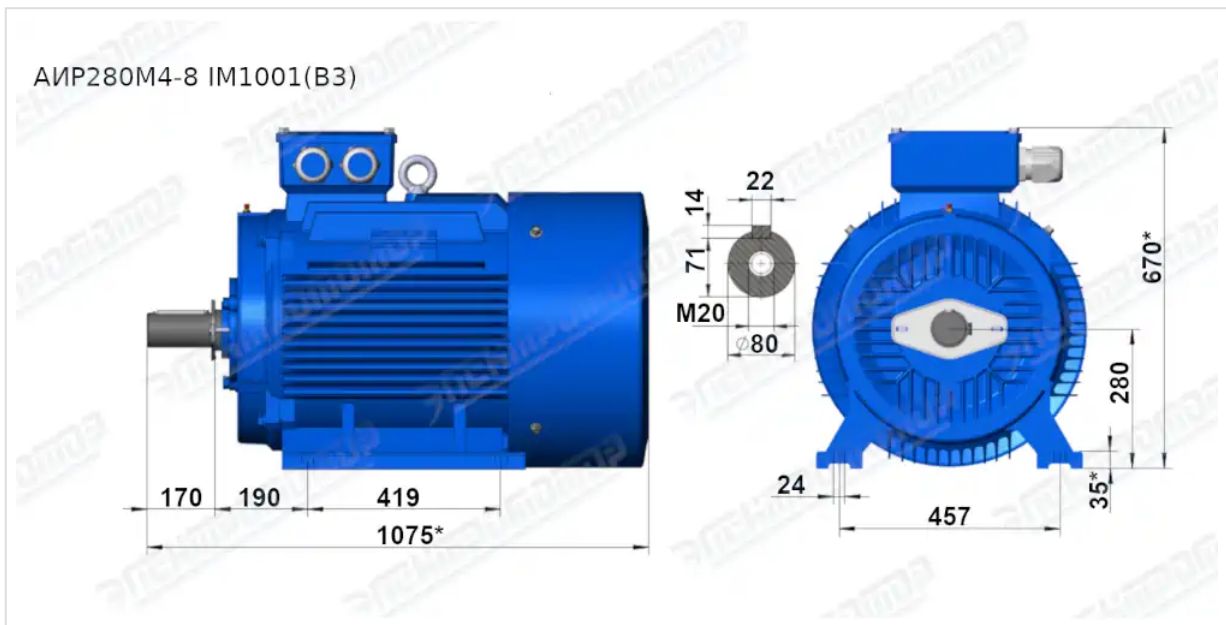

Чертеж монтажного исполнения IM1001 (B3)

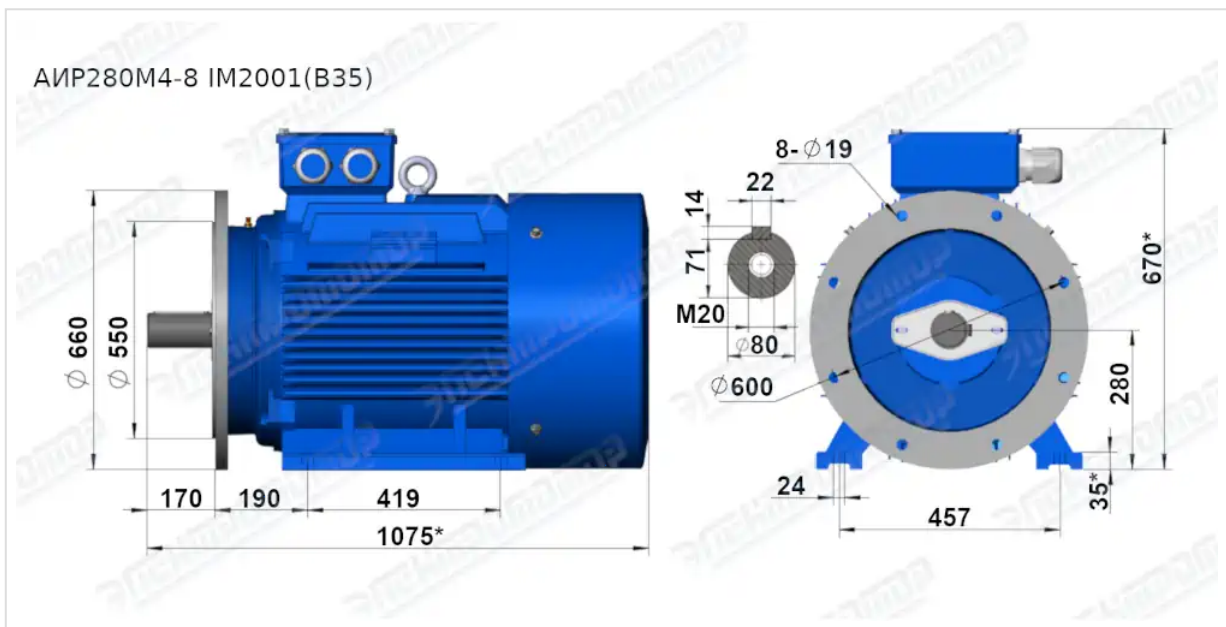

Чертеж монтажного исполнения IM2001 (B35)